



H. JESSEN JÜRGENSEN A/S

KLIMAKATALOG

2022



 **MITSUBISHI**
HEAVY INDUSTRIES
V A R M E P U M P E R

 **CLIVET**
Inspiring Solutions since 1989

 **Carrier**

 **GREE**

BlueBox 
by Swegon

Panasonic
heating & cooling solutions

AERMEC
 air conditioning

Kontakt

Telefontider: Mandag - torsdag: 08.00 - 16.00 Tlf.: 70 27 06 07
Fredag: 08.00 - 15.30 info@hjj.dk
www.hjj.dk

Tempovej 18-22, 2750 Ballerup



Christian Johansen
cjo@hjj.dk
Mobil: 9244 1183



Allan Hasemann
aha@hjj.dk
Tlf.: 4420 0614

Niels Bohrsvej 1, 6000 Kolding



Simon Grauslund
sgr@hjj.dk
Tlf.: 7633 6107
Mobil: 9244 1152



Amalie Christensen
ach@hjj.dk
Tlf.: 8734 9095
Mobil: 9244 1185

Johann Gutenbergs Vej 11-13, 8200 Aarhus N



Kim Kirkegaard
kik@hjj.dk
Tlf.: 8734 9097
Mobil: 6120 6775



Morten Pedersen
mpe@hjj.dk
Tlf.: 8734 9093
Mobil: 2114 6229



Daniel Kjersgaard Jensen
dkj@hjj.dk
Tlf.: 8752 1725
Mobil: 5151 2519

Mød hele H. Jessen Jürgensen teamet på www.hjj.dk/kontakt

Indholdfortegnelse

Mitsubishi

RAC luft til luft klimaanlæg	
Kazan.....	4
Netsu.....	6
Diamond BIG.....	8
SRF gulvmodel.....	10
FDC loftkassette.....	12
SRR lof skjult.....	14
Multisplit luft til luft klimaanlæg	
SCM multisplit udedele.....	16
Indedele til multisplit.....	18
PAC luft til luft klimaanlæg	
PAC udedele.....	20
Paralleldrift.....	22
FDE lofthængt.....	24
FDC loftkassette 600x600.....	26
FDT loftkassette 900x900.....	28
FDUM (FDU) kanal/indbygning.....	30
SRK væghængt.....	32
Ventilationsflader.....	34
Styring og overvågningstilbehør.....	35
VRF-system (KX).....	37
Luft til vand varmepumpeteknologi.....	38
Luft til vand varmepumper	
Hydrolution.....	39
Clivet	
Luft til vand varmepumper	
SPHERA EVO 2.0 Split.....	42
SPHERA EVO 2.0 Split Box.....	44
ELFOEnergy Edge EVO Monoblock.....	46
Tilbehør til ELFOEnergy Edge EVO.....	48
Gree	
RAC luft til luft klimaanlæg	
Amber.....	50
Fairy.....	50
Lomo.....	52
U-Crown.....	52
Shark.....	54
Panasonic	
Link til Panasonic klimakatalog.....	55
Carrier	
RAC luft til luft klimaanlæg	
Power Floor gulvmodel.....	56
Multisplit luft til luft klimaanlæg	
QUS multisplit udedele.....	58
Indedele til multisplit.....	60
Light Commercial luft til luft varmepumper	
QFD skabsmodel R32.....	62
Tilbehør til QFD.....	63
QZL lofthængt.....	64
QTD loftkassette 600x600.....	66
QTD loftkassette 900x900.....	66
QSS kanal/indbygning.....	68
Transportabelt klimaanlæg, affugter og luftrenser	
QPD transportabelt klimaanlæg.....	70
CDP affugter.....	70
CAFN luftrenser.....	70
Klimatilbehør.....	71
Værktøj og serviceudstyr.....	76
Væskekøleanlæg.....	80
Salgs- og leveringsbetingelser.....	81



Kazan



Kazan

Nordisk model, som er fremstillet til det danske klima. Driftssikker ned til -25 °C i udetemperatur, med varmetråd i bundbakke og coated styreprint. Indbygget luftrensningsfilter, som nedbryder pollen, støv, skimmelsvamp og bakterier. Økonomidrft med bevægelsessensor, 10 °C funktion, fjernbetjening med ugeprogrammering. Mulighed for tilkøb af WiFi eller SMS-modul til fjernstyring. Indedelen findes i tre forskellige design: Hvid, sort/hvid og titanium.

KAZAN



SRK**ZSX-W



SRK**ZSX-WB



SRK**ZSX-WT



SRK**ZSX-WA



WiFi-modul



Kazan



Kazan vægmonteret inddel

Model	Type	Varme kW	Køling kW	SCOP / SEER	Varenr.	Pris DKK
SRK/SRC20ZSX-WA	Sæt					13.757
SRK20ZSX-W	Indedel	2,7 (0,8-5,5)	2,0 (0,9-3,4)	5,2 / 10,0	43830 58404	4.888
SRC20ZSX-WA	Udedel				43830 58330	8.869
SRK/SRC25ZSX-WA	Sæt					14.689
SRK25ZSX-W	Indedel	3,2 (0,8-6,0)	2,5 (0,9-3,8)	5,2 / 10,3	43830 58405	5.341
SRC25ZSX-WA	Udedel				43830 58331	9.347
SRK/SRC35ZSX-WA	Sæt					16.201
SRK35ZSX-W	Indedel	4,3 (0,8-6,8)	3,5 (0,9-4,5)	5,1 / 9,5	43830 58406	6.022
SRC35ZSX-WA	Udedel				43830 58409	10.179
SRK/SRC50ZSX-W	Sæt					20.635
SRK50ZSX-W	Indedel	6,0 (0,6-8,2)	5,0 (1,0-6,2)	4,7 / 8,3	43830 58407	7.256
SRC50ZSX-W2	Udedel				43830 72323	13.379
SRK/SRC60ZSX-W	Sæt					22.525
SRK60ZSX-W	Indedel	6,8 (0,6-8,8)	6,0 (1,0-6,9)	4,7 / 7,8	43830 58408	8.037
SRC60ZSX-W1	Udedel				43830 64629	14.487

Model i sort/hvid	Type	Varme kW	Køling kW	SCOP / SEER	Varenr.	Pris
SRK20ZSX-WB	Indedel	2,7 (0,8-5,5)	2,0 (0,9-3,4)	5,2 / 10,0	43830 62044	5.971
SRK25ZSX-WB	Indedel	3,2 (0,8-6,0)	2,5 (0,9-3,8)	5,2 / 10,3	43830 62045	6.425
SRK35ZSX-WB	Indedel	4,3 (0,8-6,8)	3,5 (0,9-4,5)	5,1 / 9,5	43830 62046	7.105

Model i titanium	Type	Varme kW	Køling kW	SCOP / SEER	Varenr.	Pris DKK
SRK25ZSX-WT	Indedel	3,2 (0,8-6,0)	2,5 (0,9-3,8)	5,2 / 10,3	43830 78243	6.425
SRK35ZSX-WT	Indedel	4,3 (0,8-6,8)	3,5 (0,9-4,5)	5,1 / 9,5	43830 78244	7.105
SRK50ZSX-WT	Indedel	6,0 (0,6-8,2)	5,0 (1,0-6,2)	4,7 / 8,3	43830 78245	8.088
SRK60ZSX-WT	Indedel	6,8 (0,6-8,8)	6,0 (1,0-6,9)	4,7 / 7,8	43830 78246	8.869

Modeldata	Rørdimension	Max rørlængde	Energiklasse varme/køl	Sikring	Fyldning R32 (kg)	Lyd dB(A)*	Mål HxBxD (mm)
SRK20ZSX-W	1/4" x 3/8"	25 m	A+++ / A+++	10A	1,20 (15 m)	19-38	305 x 920 x 220
SRC20ZSX-WA							640 x 800(+71) x 290
SRK25ZSX-W	1/4" x 3/8"	25 m	A+++ / A+++	10A	1,20 (15 m)	19-39	305 x 920 x 220
SRC25ZSX-WA							640 x 800(+71) x 290
SRK35ZSX-W	1/4" x 3/8"	25 m	A+++ / A+++	10A	1,20 (15 m)	19-43	305 x 920 x 220
SRC35ZSX-WA							640 x 800(+71) x 290
SRK50ZSX-W	1/4" x 1/2"	30 m	A++ / A++	16A	1,30 (15 m)	22-44	305 x 920 x 220
SRC50ZSX-W1							640 x 800(+71) x 290
SRK60ZSX-W	1/4" x 1/2"	30 m	A++ / A++	16A	1,30 (15 m)	22-48	305 x 920 x 220
SRC60ZSX-W1							640 x 800(+71) x 290

*Lydtryk målt 1 meter fra anlæg.

Tilbehør	Beskrivelse	Varenr.	Pris DKK
WF-RAC	WiFi-modul til at styre varmepumpen via smartphone	43830 72327	1.058
CTSmall	SMS-modul for at styre varmepumpen via SMS/app	99990 43391	2.122
Climatech relæ-boks	SMS-relæ til at styre elektriske komponenter via SMS/app	99990 43390	594
SC-BIKN2-E	Mellempoint til brug ved fortrådet fjernbetjening	43890 17957	1.376
RC-EX3A	Fortrådet fjernbetjening med touchskærm	43830 63841	1.327

Netsu



Netsu

Nordisk model, som er fremstillet til det danske klima. Driftssikker ned til -25 °C i udetemperatur, med varmetråd i bundbakke og coated styreprint. Indbygget luftrensningsfilter, som nedbryder pollen, støv, skimmelsvamp og bakterier. Energibesparende tilstand, 10 °C funktion, fjernbetjening med ugeprogrammering. Mulighed for tilkøb af WiFi eller SMS-modul til fjernstyring/kontrol af enheden. Indedelen findes i tre forskellige design: Hvid, sort/hvid og titanium.



SRK**ZS-W



SRK**ZS-WB



SRK**ZS-WT



SRC**ZS-WA





Netsu vægmonteret indedel

Model	Type	Varme kW	Køling kW	SCOP / SEER	Varenr.	Pris
SRK/SRC20ZS-W	Sæt					10.457
SRK20ZS-W	Indedel	2,7 (0,9-4,3)	2,0 (0,9-2,9)	4,6 / 8,5	43830 62973	3.819
SRC20ZS-WA	Udedel				43830 70245	6.639
SRK/SRC25ZS-W	Sæt					11.331
SRK25ZS-W	Indedel	3,2 (0,9-4,5)	2,5 (0,9-3,1)	4,7 / 8,5	43830 62974	4.168
SRC25ZS-WA2	Udedel				43830 73550	7.163
SRK/SRC35ZS-W	Sæt					12.728
SRK35ZS-W	Indedel	4,0 (0,9-5,0)	3,5 (0,9-4,0)	4,7 / 8,4	43830 62975	4.667
SRC35ZS-WA2	Udedel				43830 74156	8.061
SRK/SRC50ZS-W	Sæt					17.945
SRK50ZS-W	Indedel	5,8 (1,3-6,6)	5,0 (1,3-5,5)	4,6 / 7,0	43830 62976	7.188
SRC50ZS-W	Udedel				43830 62983	10.757

Model i sort/hvid	Type	Varme kW	Køling kW	SCOP / SEER	Varenr.	Pris DKK
SRK20ZS-WB	Indedel	2,7 (0,9-4,3)	2,0 (0,9-2,9)	4,6 / 8,5	43830 62977	4.842
SRK25ZS-WB	Indedel	3,2 (0,9-4,5)	2,5 (0,9-3,1)	4,7 / 8,5	43830 62978	5.216
SRK35ZS-WB	Indedel	4,0 (0,9-5,0)	3,5 (0,9-4,0)	4,7 / 8,4	43830 62979	5.715

Model i titanium	Type	Varme kW	Varme kW	SCOP / SEER	Varenr.	Pris DKK
SRK20ZS-WT	Indedel	2,7 (0,9-4,3)	2,0 (0,9-2,9)	4,6 / 8,5	43830 78241	4.842
SRK25ZS-WT	Indedel	3,2 (0,9-4,5)	2,5 (0,9-3,1)	4,7 / 8,5	43830 68760	5.216
SRK35ZS-WT	Indedel	4,0 (0,9-5,0)	3,5 (0,9-4,0)	4,7 / 8,4	43830 68764	5.715
SRK50ZS-WT	Indedel	5,8 (1,3-6,6)	5,0 (1,3-5,5)	4,6 / 7,0	43830 74056	8.261

Modeldata	Rørdimension	Max rørlængde	Energiklasse varme/køl	Sikring	Fyldning R32 (kg)	Lyd dB(A)*	Mål HxBxD (mm)
SRK20ZS-W	1/4" x 3/8"	20 m	A++ / A++	10A	0,62 (15 m)	19-22-25-34	290 x 870 x 230
SRC20ZS-WA						42-45	540 x 780(+62) x 290
SRK25ZS-W	1/4" x 3/8"	20 m	A++ / A++	10A	0,62 (15 m)	19-23-28-36	290 x 870 x 230
SRC25ZS-WA						42-46	540 x 780(+62) x 290
SRK35ZS-W	1/4" x 3/8"	20 m	A++ / A++	10A	0,78 (15 m)	19-26-30-40	290 x 870 x 230
SRC35ZS-WA						44-48	540 x 780(+62) x 290
SRK50ZS-W	1/4" X 1/2"	25 m	A++ / A++	16A	1,05 (15 m)	22-29-36-46	290 x 870 x 230
SRC50ZS-W						43-51	595 x 780(+62) x 290

*Lydtryk målt 1 meter fra anlæg.

Tilbehør	Beskrivelse	Varenr.	Pris DKK
WF-RAC	WiFi-modul til at styre varmepumpen via smartphone	43830 72327	1.058
CTSmall	SMS-modul for at styre varmepumpen via SMS/app	99990 43391	2.122
Climatech relæ-boks	SMS-relæ til at styre elektriske komponenter via SMS/app	99990 43390	594
SC-BIKN2-E	Mellemprent til brug ved fortrådet fjernbetjening	43890 17957	1.376
RC-EX3A	Fortrådet fjernbetjening med touchskærm	43830 63841	1.327

Diamond Big



 **MITSUBISHI**
HEAVY INDUSTRIES
VARMEPUMPER

Diamond BIG

Varmepumpens store kapacitet gør den velegnet til opvarmning af store lokaler eller køling af serverrum. Coated styreprint og mulighed for at montere varmetråd i bundbakken. Indbygget luftrensningsfilter, som nedbryder pollen, støv, skimmelsvamp og bakterier. Energibesparende tilstand, 10 °C funktion, fjernbetjening med ugeprogrammering. Mulighed for tilkøb af WiFi eller SMS-modul til fjernstyring.

R32

SRK**ZR-W



SRC**ZR-W

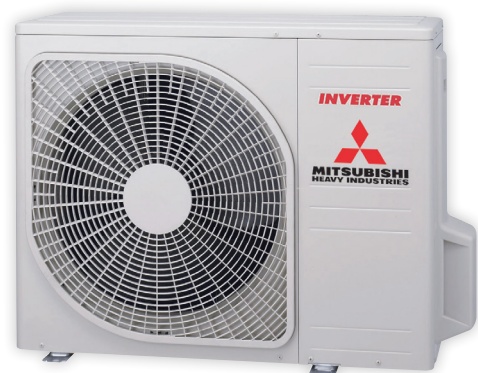

RC-EX3A

Diamond Big



Diamond BIG vægmonteret indedel

Model	Type	Varme kW	Køling kW	SCOP / SEER	Varenr.	Pris DKK
SRK/SRC63ZR-W	Sæt	7,1 (0,8-9,3)	6,3 (1,2-7,4)	4,7 / 8,1	43830 63022	19.018
SRK63ZR-W	Indedel					7.213
SRC63ZR-W	Udedel					11.805
SRK/SRC71ZR-W	Sæt	8,0 (2,0-10,8)	7,1 (2,3-7,8)	4,5 / 7,4	43830 65897	21.638
SRK71ZR-W	Indedel					8.236
SRC71ZR-W	Udedel					13.402
SRK/SRC80ZR-W	Sæt	9,0 (2,1-11,2)	8,0 (2,3-9,7)	4,4 / 7,0	43830 65899	23.760
SRK80ZR-W	Indedel					8.710
SRC80ZR-W	Udedel					15.049

Modeldata	Rørdimension	Max rørlængde	Energiklasse varme/køl	Sikring	Fyldning R32 (kg)	Lyd dB(A)*	Mål HxBxD (mm)
SRK63ZR-W	1/4" x 1/2"	30 m	A++ / A++	16A	1,25 (15 m)	25-35-39-44	339 x 1197 x 262
SRC63ZR-W						45-54	640 x 800(+71) x 290
SRK71ZR-W	1/4" x 5/8"	30 m	A+ / A++	20A	1,40 (15 m)	25-37-41-44	339 x 1197 x 262
SRC71ZR-W						45-53	750 x 880(+88) x 340
SRK80ZR-W	1/4" x 5/8"	30 m	A+ / A++	20A	1,60 (15 m)	26-39-44-47	339 x 1197 x 262
SRC80ZR-W						47-56	750 x 880(+88) x 340

*Lydtryk målt 1 meter fra anlæg.

Tilbehør	Beskrivelse	Varenr.	Pris DKK
WF-RAC	WiFi-modul til at styre varmepumpen via smartphone	43830 72327	1.058
CTSmall	SMS-modul for at styre varmepumpen via SMS/app	99990 43391	2.122
Climatech relæ-boks	SMS-relæ til at styre elektriske komponenter via SMS/app	99990 43390	594
SC-BIKN2-E	Mellemprent til brug ved fortrådet fjernbetjening	43890 17957	1.376
RC-EX3A	Fortrådet fjernbetjening med touchskærm	43830 63841	1.327
Varmelegeme	Varmekabel med termostat 2,5 m	43890 47536	328

SRF gulvmodel



SRF gulvmodel

Gulvmodellen er ideel til steder med begrænset plads eksempelvis under et vindue. Modellen kan stå på gulvet eller hænges på væggen. Indbygget luftrensningsfilter som nedbryder pollen, støv, skimmelsvamp og bakterier. Energibesparende tilstand, coated styreprint, 10 °C funktion, fjernbetjening med ugeprogrammering. Mulighed for tilkøb af SMS-modul til fjernstyring/kontrol af enheden.

R32



Mulighed for luftudtag i top - eller top og bund.

SRF**ZS-W



SRC**ZS-W2

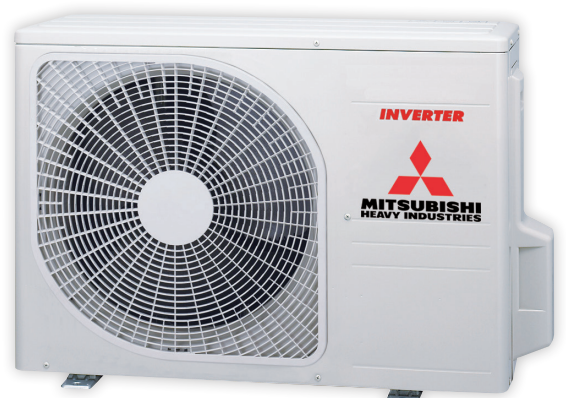

RC-EX3A



SRF gulvmodel



SRF gulvmonteret indedel

Model	Type	Varme kW	Køling kW	SCOP / SEER	Varenr.	Pris DKK
SRF/SRC25ZS-W	Sæt	2,9 (0,8-3,7)	2,5 (0,9-3,1)	4,0 / 7,4	43830 71195	14.650
SRF25ZS-W	Indedel					7.487
SRC25ZS-WA2	Udedel					7.163
SRF/SRC35ZS-W	Sæt	4,5 (0,9-5,1)	3,5 (0,9-4,1)	4,7 / 8,1	43830 71191	15.624
SRF35ZS-W	Indedel					7.562
SRC35ZS-WA2	Udedel					8.061
SRF/SRC50ZSX-W	Sæt	6,0 (0,8-7,4)	5,0 (1,1-5,6)	4,6 / 7,5	43830 71192	21.041
SRF50ZSX-W	Indedel					7.662
SRC50ZSX-W2	Udedel					13.379

Modelldata	Rørdimension	Max rørlængde	Energiklasse varme/køl	Sikring	Fyldning R32 (kg)	Lyd dB(A)*	Mål HxBxD (mm)
SRF25ZS-W	1/4" x 3/8"	20 m	A+ / A++	10A	0,62 (15 m)	25-29-32-38	600 x 860 x 238
SRC25ZS-W2						42-47	540 x 780(+62) x 290
SRF35ZS-W	1/4" x 3/8"	20 m	A++ / A++	10A	0,78 (15 m)	29-33-35-40	600 x 860 x 238
SRC35ZS-W2						45-50	540 x 780(+62) x 290
SRF50ZSX-W	1/4" x 1/2"	30 m	A++ / A++	16A	1,30 (15 m)	28-33-38-46	600 x 860 x 238
SRC50ZSX-W1						45-51	640 x 800(+71) x 290

*Lydtryk målt 1 meter fra anlæg (min./max).

Tilbehør	Beskrivelse	Varenr.	Pris DKK
WF-RAC	WiFi-modul til at styre varmepumpen via smartphone	43830 72327	1.058
SC-BIKN2-E	Mellemprent til brug ved fortrådet fjernbetjening	43890 17957	1.376
RC-EX3A	Fortrådet fjernbetjening med touchskærm	43830 63841	1.327

FDTC loftkassette 600x600



FDTC loftkassette 600x600

Designet til indbygning i loftet med udblæsning til alle fire sider. Kompakt loftkassette med indbygningsmål på 570x570 mm samt indbygget kondensvandspumpe. Energieffektiv ned til -15 °C i både køle- og varmedrift. Mulighed for tilkøb af WiFi eller trådløsfjernbetjening.

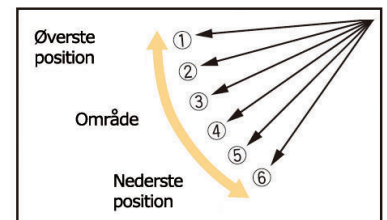

Mulighed for individuel styring af alle 4 udblæsningslameller med en fortrådet fjernbetjening. Lamellerne kan stoppes i 6 forskellige positioner.



SRC**ZXS-W



FDTC loftkassette 600x600



FDTC loftkassette 600x600

Model	Type	Varme kW	Køling kW	SCOP / SEER	Varenr.	Pris DKK
FDTC/SRC25ZS-W	Sæt					16.601
FDTC25VH1	Indedel	2,9 (0,9-4,0)	2,5 (0,9-3,2)	4,0 / 6,8	43830 71470	9.439
SRC25ZS-WA2	Udedel				43830 73550	7.163
FDTC/SRC35ZS-W	Sæt					17.746
FDTC35VH1	Indedel	4,25 (0,9-4,6)	3,5 (0,9-4,3)	4,1 / 6,1	43830 71471	9.684
SRC35ZS-WA2	Udedel				43830 74156	8.061
FDTC/SRC40ZSX-W	Sæt					22.097
FDTC40VH	Indedel	4,50 (0,6-5,4)	4,0 (1,1-4,7)	4,3 / 6,9	43830 64642	9.758
SRC40ZSX-W1	Udedel				43830 64627	12.339
FDTC/SRC50ZSX-W	Sæt					23.744
FDTC50VH	Indedel	5,4 (0,6-6,3)	5,0 (1,1-5,6)	4,3 / 6,4	43830 63312	10.692
SRC50ZSX-W2	Udedel				43830 72323	13.052
FDTC/SRC60ZSX-W	Sæt					26.988
FDTC60VH	Indedel	6,7 (0,6-6,7)	5,6 (1,1-6,3)	4,0 / 6,3	43830 63313	12.855
SRC60ZSX-W1	Udedel				43830 64629	14.133

BEMÆRK - Prisen er inkl. indblæsningspanel og RC-EX3A fortrådet fjernbetjening.

Modeldata	Rørdimension	Max rørlængde	Energiklasse Varme/Køl	Sikring	Fyldning R32 (kg)	Lyd dB(A)*	Mål HxBxD (mm)
FDTC25VH1	1/4" x 3/8"	20 m	A+ / A++	10A	0,62 (15 m)	27-30-34-38	248 x 570 x 570
SRC25ZS-WA2						47 (41)	540 x 780(+62) x 290
FDTC35VH1	1/4" x 3/8"	20 m	A++ / A++	10A	0,78 (15 m)	29-32-36-41	248 x 570 x 570
SRC35ZS-WA2						50 (45)	540 x 780(+62) x 290
FDTC40VH	1/4" x 1/2"	30 m	A++ / A++	13A	1,30 (15 m)	27-35-40-44	248 x 570 x 570
SRC40ZSX-W1						49 (42)	640 x 800(+71) x 290
FDTC50VH	1/4" x 1/2"	30 m	A+ / A++	16A	1,30 (15 m)	27-35-40-44	248 x 570 x 570
SRC50ZSX-W2						49 (42)	640 x 800(+71) x 290
FDTC60VH	1/4" x 1/2"	30 m	A+ / A++	16A	1,30 (15 m)	31-38-42-46	248 x 570 x 570
SRC60ZSX-W1						52 (42)	640 x 800(+71) x 290

*Lydtryk målt 1 meter fra anlæg.

Tilbehør	Beskrivelse	Varenr.	Pris DKK
MH-RC-WIFI-1	WiFi-modul til MHI PAC	43890 39565	4.635
RCN-TC-5AW-E2	Trådløs fjernbetjening til VH	43830 63861	1.721
TC-PSA-5AW-E	Panel til FDTC**VH	43830 62570	1.549

SRR loftskjult



 **MITSUBISHI**
HEAVY INDUSTRIES
VARMEPUMPER

SRR loftskjult

Smalt design, som er perfekt til indbygning i loft og ideel til rum, hvor indedelen skal være skjult. Indbygget kondensvandspumpe, lavt statisk tryk, udblæsning/indsugning via kanaler. Mulighed for indsugning i bunden med tilbehørsæt. Trådløs fjernbetjening medfølger som standard.

R32

SRR**ZS-W

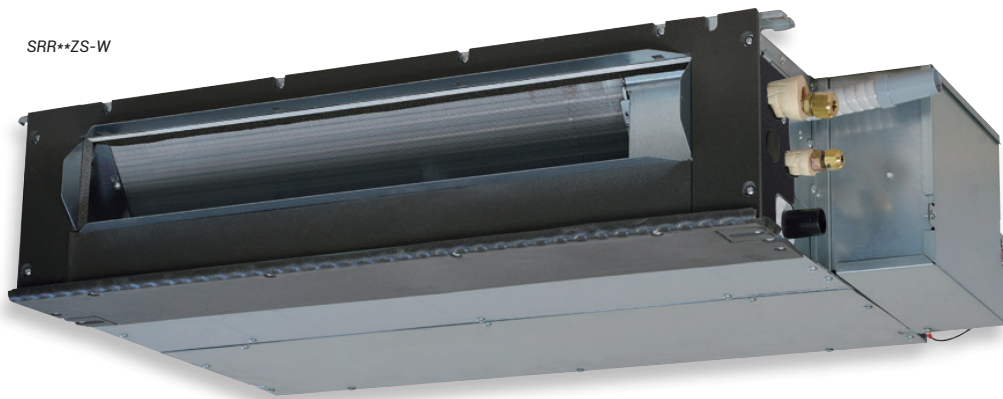

SRR loftskjult



SRR loftskjult

Model	Type	Varme kW	Køling kW	SCOP / SEER	Varenr.	Pris DKK
SRR/SRC25ZS-W	Sæt	2,9 (0,9-3,2)	2,5 (0,9-3,2)	4,1 / 6,6	43830 68719	15.149
SRR25ZS-W	Indedel					7.986
SRC25ZS-WA2	Udedel					7.163
SRR/SRC35ZS-W	Sæt	4,2 (1,0-5,2)	3,5 (0,9-4,1)	4,5 / 6,8	43830 68720	18.799
SRR35ZS-W	Indedel					10.481
SRC35ZS-WA2	Udedel					8.061

Modeldata	Rørdimension	Max rørlængde	Energiklasse varme/køl	Sikring	Fyldning R410A (kg)	Lyd dB(A) *	Tryk (Pa)	Mål HxBxD (mm)
SRR25ZS-W	1/4" x 3/8"	20 m	A+ / A++	10A	0,78 (15 m)	24-30-33-37	35	200 x 750 x 500
SRC25ZS-WA2						47 (41)		595 x 780(+62) x 290
SRR35ZS-W	1/4" x 3/8"	20 m	A+ / A++	10A	0,78 (15 m)	25-31-34-38	35	200 x 750 x 500
SRC35ZS-WA2						50 (45)		595 x 780(+62) x 290

*Lydtryk målt 1 meter fra anlæg.

Tilbehør	Beskrivelse	Varenr.	Pris DKK
WF-RAC	WiFi-modul til at styre varmepumpen via smartphone	43830 72327	1.058
CTSmall	SMS-modul for at styre varmepumpen via SMS/app	99990 43391	2.122
Climatech relæ-boks	SMS-relæ til at styre elektriske komponenter via SMS/app	99990 43390	594
SC-BIKN2-E	Mellempoint til brug ved fortrådet fjernbetjening	43890 17957	1.376
RC-EX3A	Fortrådet fjernbetjening med touchskærm	43830 63841	1.327

SCM multisplit udedele



SCM Multisplitanlæg udedele

Multisplit er ideel til kontorbygninger og private hjem, hvor der er behov for køling eller opvarmning i flere rum. Nem installation med én udedel, hvor der kan tilsluttes op til 4 indedele med hver sin rør- og tilslutning. Der findes 6 forskellige modeller, som kan kombineres efter ønske.



SCM50-60ZS-W



SCM71-80ZS-W



SCM multisplit udedele



SCM multisplitanlæg udedele

Model	Varme kW	Køling kW	Indedele min./max	Varenr.	Pris
SCM40ZS-W	4,5 (1,0-6,3)	4,0 (1,5-5,9)	2/2	43830 65895	12.828
SCM45ZS-W	5,3 (1,0-6,5)	4,5 (1,5-6,4)	2/2	43830 65896	14.426
SCM50ZS-W	6,0 (1,0-7,5)	5,0 (1,7-7,1)	2/3	43830 71301	17.071
SCM60ZS-W	6,8 (1,0-7,8)	6,0 (1,7-7,5)	2/3	43830 71311	19.941
SCM71ZS-W	8,6 (1,1-9,4)	7,1 (1,8-8,8)	2/4	43830 65921	29.475
SCM80ZS-W	9,3 (1,1-9,8)	8,0 (1,8-9,2)	2/4	43830 65922	31.372

Modeldata	Rørdimension	Max rørlængde	Sikring	Fyldning R32 (kg)	Lyd dB(A)*	Mål HxBxD (mm)
SCM40ZS-W	1/4" x 3/8"	30 m	16A	1,40 (20 m)	48 (44)	595 x 780(+90) x 290
SCM45ZS-W	1/4" x 3/8"	30 m	16A	1,40 (20 m)	49 (44)	595 x 780(+90) x 290
SCM50ZS-W	1/4" x 3/8"	40 m	16A	1,80 (40 m)	48 (43)	640 x 850(+65) x 290
SCM60ZS-W	1/4" x 3/8"	40 m	20A	1,80 (40 m)	50 (43)	640 x 850(+65) x 290
SCM71ZS-W	1/4" x 3/8"	70 m	20A	2,55 (30 m)	50 (45)	750 x 880(+73) x 340
SCM80ZS-W	1/4" x 3/8"	70 m	20A	2,55 (30 m)	54 (46)	750 x 880(+73) x 340

*Lydtryk målt 1 meter fra anlæg.

Tilbehør	Beskrivelse	Varenr.	Pris DKK
Varmelegeme	Varmekabel med termostat 2,5 m	43890 47536	328
2 stk. vægbeslag	Polyesterlakeret, længde = 600 mm, max 160 kg	44842 18435	365
Justerbar vægkonsol	Polyesterlakeret, 540x800x400 mm (LxBxH), max 140 kg	44842 60203	476
4 stk. vibrationsdæmpere	M8 bolt i top/bund inkl. skive + møtrik. 22x39 mm, max 50 kg	44842 18479	71

Indedele til multisplit



Indedele til multisplit

Vægmonteret inddedele - se side 4

KAZAN	Varme kW	Køling kW	Rørdimension	Lyd dB(A)*	Varenr.	Pris DKK
SRK20ZSX-W	3,0	2,0	1/4" x 3/8"	19-38	43830 58404	4.888
SRK25ZSX-W	3,4	2,5	1/4" x 3/8"	19-39	43830 58405	5.341
SRK35ZSX-W	4,5	3,5	1/4" x 3/8"	19-41	43830 58406	6.022
SRK50ZSX-W	5,8	5,0	1/4" x 1/2"	22-44	43830 58407	7.256
SRK60ZSX-W	6,8	6,0	1/4" x 1/2"	22-46	43830 58408	8.037

Kazan sort/hvid	Varme kW	Køling kW	Rørdimension	Lyd dB(A)*	Varenr.	Pris
SRK20ZSX-WB	3,0	2,0	1/4" x 3/8"	19-38	43830 62044	5.971
SRK25ZSX-WB	3,4	2,5	1/4" x 3/8"	19-39	43830 62045	6.425
SRK35ZSX-WB	4,5	3,5	1/4" x 3/8"	19-41	43830 62046	7.105

Kazan titanium	Varme kW	Køling kW	Rørdimension	Lyd dB(A)*	Varenr.	Pris
SRK25ZSX-WT	3,0	2,0	1/4" x 3/8"	19-38	43830 78243	6.425
SRK35ZSX-WT	3,4	2,5	1/4" x 3/8"	19-39	43830 78244	7.105
SRK50ZSX-WT	4,5	3,5	1/4" x 3/8"	19-41	43830 78245	8.088
SRK60ZSX-WT	6,8	6,0	1/4" x 1/2"	22-48	43830 78246	8.869

*Lydtryk målt 1 meter fra anlæg.

Vægmonteret inddedele - se side 6

Netsu	Varme kW	Køling kW	Rørdimension	Lyd dB(A)*	Varenr.	Pris
SRK20ZS-W	3,0	2,0	1/4" x 3/8"	19-34	43830 62973	3.819
SRK25ZS-W	3,4	2,5	1/4" x 3/8"	19-36	43830 62974	4.168
SRK35ZS-W	4,5	3,5	1/4" x 3/8"	19-40	43830 62975	4.667
SRK50ZS-W	5,8	5,0	1/4" x 1/2"	22-45	43830 62976	7.188

NETSU sort/hvid	Varme kW	Køling kW	Rørdimension	Lyd dB(A)*	Varenr.	Pris DKK
SRK20ZS-WB	3,0	2,0	1/4" x 3/8"	19-34	43830 62977	4.842
SRK25ZS-WB	3,4	2,5	1/4" x 3/8"	19-36	43830 62978	5.216
SRK35ZS-WB	4,5	3,5	1/4" x 3/8"	19-40	43830 62979	5.715

NETSU titanium	Varme kW	Køling kW	Rørdimension	Lyd dB(A)*	Varenr.	Pris DKK
SRK25ZS-WT	3,4	2,5	1/4" x 3/8"	19-36	43830 68760	5.216
SRK35ZS-WT	4,5	3,5	1/4" x 3/8"	19-40	43830 68764	5.715
SRK50ZS-WT	5,8	5,0	1/4" x 1/2"	22-46	43830 74056	8.261

*Lydtryk målt 1 meter fra anlæg.

Tilbehør	Beskrivelse	Varenr.	Pris DKK
WF-RAC	WiFi-modul til at styre varmepumpen via smartphone	43830 72327	1.116
SC-BIKN2-E	Mellempoint til brug ved fortrådet fjernbetjening	43890 17957	1.376
RC-EX3A	Fortrådet fjernbetjening med touchskærm	43830 63841	1.327

Indedele til multisplit



Indedele til multisplit

Gulvmonteret indedele - se side 10

SRF gulvmodel	Rørdimension	Varme kW	Køling kW	Lyd dB(A)*	Varenr.	Pris DKK
SRF25ZS-W	1/4" x 3/8"	3,4	2,5	26-40	43830 71195	7.487
SRF35ZS-W	1/4" x 3/8"	4,5	3,5	28-41	43830 71191	7.562
SRF50ZSX-W	1/4" x 1/2"	6,0	5,0	30-41	43830 71192	7.662

*Lydtryk målt 1 meter fra anlæg.

FDTC loftkassetter 600x600 - se side 12

FDTC loftkassette	Rørdimension	Varme kW	Køling kW	Lyd dB(A)*	Varenr.	Pris DKK
FDTC25VH1	1/4" x 3/8"	3,4	2,5	27-38	43830 71470	9.439
FDTC35VH1	1/4" x 3/8"	4,5	3,5	29-39	43830 71471	9.684
FDTC40VH	1/4" x 1/2"	4,5	4,0	27-44	43830 64642	9.758
FDTC50VH	1/4" x 1/2"	5,4	5,0	27-44	43830 63312	10.692
FDTC60VH	1/4" x 1/2"	6,8	6,0	27-40	43830 63313	12.855

*Lydtryk målt 1 meter fra anlæg.

BEMÆRK - Prisen på loftkassetten er inkl. indblæsningspanel og RC-EX3A fortrådet fjernbetjening.

Loftskjult indedele - se side 14

SRR loftskjult	Rørdimension	Varme kW	Køling kW	Lyd dB(A)*	Varenr.	Pris DKK
SRR25ZS-W	1/4" x 3/8"	2,9	2,5	24-33	43830 68719	7.986
SRR35ZS-W	1/4" x 3/8"	4,2	3,5	25-34	43830 68720	9.584
SRR50ZS-W	1/4" x 1/2"	5,8	5,0	29-37	43830 71562	10.083
SRR60ZS-W	1/4" x 1/2"	6,8	6,0	30-41	43830 71563	11.456

*Lydtryk målt 1 meter fra anlæg.

Loftmonteret indedele- se side 24

FDE lofthængt	Rørdimension	Varme kW	Køling kW	Lyd dB(A)*	Varenr.	Pris DKK
FDE50VH	1/4" x 1/2"	5,8	5,0	31-46	43830 64647	10.741

Kanal/indbygningsindedele - se side 30

FDUM kanal/indbygning	Rørdimension	Varme kW	Køling kW	Lyd dB(A)*	Varenr.	Pris DKK
FDUM50VH	1/4" x 1/2"	5,8	5,0	26-37	43830 64644	11.405

Tilbehør til SCM multisplit indedele

Tilbehør	Beskrivelse	Varenr.	Pris DKK
MH-RC-WIFI-1	WiFi-modul til at styre varmepumpen via smartphone	43890 39565	4.635
WF-RAC	WiFi-modul til at styre varmepumpen via smartphone	43830 72327	1.116
RCN-TC-5AW-E2	Trådløs fjernbetjening til VH	43830 63861	1.721
TC-PSA-5AW-E	Panel til FDTC**VH	43830 62570	1.549

PAC udedele



PAC luft til luft udedele

Gennemprøvede højkvalitets varmepumper til kommercielle formål, med højteknologisk inverterstyret kompressor med DC-motor, som giver maksimal effekt og sikre en høj virkningsgrad. Udedelene kan kombineres med mange forskellige typer indedele - enten som single eller i parallel-drift, samt tilslutning til køle/varmeflader i ventilationsanlæg.



SRC**ZSX-W



FDC**VSA-W



FDC**VSA-W

PAC udedele



PAC udedele

Udedele modeller		SRC40ZSX-W1	SRC50ZSX-W2	SRC60ZSX-W1	FDC 71VNX-W	FDC 100VSA-W
Varmekapacitet	kW	4,5 (0,6-5,4)	5,4 (0,6-6,3)	6,7 (0,6-6,7)	8,0 (3,6-9,0)	11,2 (4,0-12,5)
Kølekapacitet	kW	4,0 (1,1-4,7)	5,0 (1,1-5,6)	5,6 (1,1-6,3)	7,1 (3,2-8,0)	10,0 (4,0-11,2)
Strømforsyning		230V - 50Hz - 1 faset			400V - 50Hz - 3 faset	
Max strøm	A	15	15	15	19	15
Mål (HxBxD)	mm	640 x 800 x 290	640 x 800 x 290	640 x 800 x 290	750 x 880 x 340	845 x 970 x 370
Vægt	kg	45	45	45	60	78
Lydtryk (køl/varme)	dB(A)	52 / 50	52 / 50	53 / 54	51 / 51	54 / 55
Lydtryk (stilledrift)	dB(A)	42	42	42	47	44
Driftsområde i varme	°C	-20 °C / +24 °C	-20 °C / +24 °C	-20 °C / +24 °C	-20 °C / +24 °C	-20 °C / +20 °C
Driftsområde i køling	°C	-15 °C / +43 °C	-15 °C / +43 °C	-15 °C / +43 °C	-15 °C / +43 °C	-15 °C / +43 °C
Fyldning R32	kg	1,3 (15 m)	1,3 (15 m)	1,3 (15 m)	2,75 (30 m)	3,3 (30 m)
Rørdimensioner	"	1/4" x 1/2"	1/4" x 1/2"	1/4" x 1/2"	3/8" x 5/8"	3/8" x 5/8"
Max rørlængde	m	30	30	30	50	50
Max højdeforskel	m	20	20	20	15 / 30	15 / 50
Varenr.		43830 64627	43830 72323	43830 64629	43830 67706	43830 65915
Pris	DKK	12.339	13.052	14.133	18.631	22.908

*Lydtryk målt 1 meter fra anlæg.

Udedele modeller		FDC 125VSA-W	FDC 140VSA-W	FDC 200VSA-W	FDC 250VSA-W	FDC 280VSA-W
Varmekapacitet	kW	14,0 (4,0-16,0)	16,0 (4,0-16,5)	22,4 (6,6-25,0)	28 (6,5-31,5)	30 (6,3-33,5)
Kølekapacitet	kW	12,5 (5,0-14,0)	14,0 (5,0-14,5)	20,0 (6,8-22,4)	25 (9,0-28,0)	27 (7,5-31,5)
Strømforsyning		400V - 50Hz - 3 faset				
Max strøm	A	15	15	19	20	20
Mål (HxBxD)	mm	845 x 970 x 370	845 x 970 x 370	1505 x 970 x 370	1505 x 970 x 370	1505 x 970 x 370
Vægt udedel	kg	78	78	144	145	155
Lydtryk (køl/varme)	dB(A)	54 / 56	56 / 58	58 / 59	58 / 62	61 / 63
Lydtryk (stilledrift)	dB(A)	45	45	53	55	55
Driftsområde i varme	°C	-20°C / +20°C	-20 °C / +20 °C	-20 °C / +20 °C	-20 °C / +20 °C	-20 °C / +20 °C
Driftsområde i køling	°C	-15°C / +43°C	-15 °C / +43 °C	-15 °C / +43 °C	-15 °C / +50 °C	-15 °C / +43 °C
Fyldning R32	kg	3,3 (30 m)	3,3 (30 m)	4,3 (30 m)	5,1 (30 m)	5,6 (30 m)
Rørdimension	"	3/8" x 5/8"	3/8" x 5/8"	3/8" x 7/8"	1/2" x 7/8"	1/2" x 7/8"
Max rørlængde	m	50	50	70	70	60
Max højdeforskel	m	15 / 50	15 / 50	15 / 50	15 / 50	15 / 50
Varenr.		43830 65916	43830 65917	43830 73786	43830 73787	43830 72324
Pris	DKK	26.988	31.069	44.071	48.987	54.837

*Lydtryk målt 1 meter fra anlæg.

Tilbehør	Beskrivelse	Varenr.	Pris DKK
CW-H-E1	Vinterkit til FDC udedel	43890 17825	826
Varmelegeme	Varmekabel med termostat 2,5 m (SRC udedel)	43890 47536	328

Paralleldrift



Paralleldrift med 2, 3 eller 4 indedele

Paralleldrift giver mulighed for at koble flere indedele på én udedel. Ideel til rum, som kræver større luftspredning af enten køl eller varme. Mulige kombinationer af udedele og indedele aflæses i tabellen på næste side. Alle indedele skal monteres i samme rum og bliver styret efter master/slave princippet.

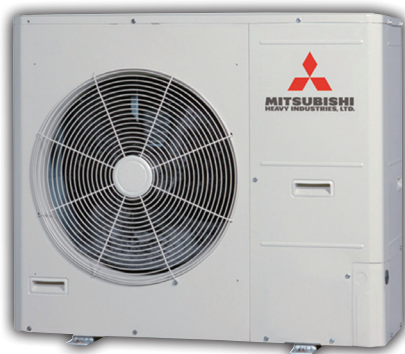

FDC125VSA-W



FDC250VSA-W

Paralleldrift



Kombinationsmuligheder i paralleldrift

Udedel	Indedel 1	Indedel 2	Indedel 3	Indedel 4	Grenrør	Varme kW	Køling kW
FDC71VNX-W	40	40	-	-	DIS-WA1	3,6-9,0	3,2-8,0
FDC100VSA-W	50	50	-	-	DIS-WA1	4,0-12,5	4,0-11,2
FDC125VSA-W	60	60	-	-	DIS-WA1	4,0-16,0	5,0-14,0
FDC125VSA-W	50	71	-	-	DIS-WA1	4,0-16,0	5,0-14,0
FDC125VSA-W	40	40	40	-	DIS-TA1	4,0-16,0	5,0-14,0
FDC140VSA-W	71	71	-	-	DIS-WA1	5,0-18,0	4,0-16,0
FDC140VSA-W	50	50	50	-	DIS-TA1	5,0-18,0	4,0-16,0
FDC200VSA-W	100	100	-	-	DIS-WB1	7,6-25,0	7,0-22,4
FDC200VSA-W	71	125	-	-	DIS-WB1	7,6-25,0	7,0-22,4
FDC200VSA-W	71	71	71	-	DIS-TB1	7,6-25,0	7,0-22,4
FDC200VSA-W	50	50	50	50	DIS-WA1 x 2 DIS-WB1 x 1	7,0-22,4	7,6-25,0
FDC250VSA-W	125	125	-	-	DIS-WB1	9,5-31,5	10,6-28,0
FDC250VSA-W	60	60	125	-	DIS-TB1	9,5-31,5	10,6-28,0
FDC250VSA-W	71	71	100	-	DIS-TB1	9,5-31,5	10,6-28,0
FDC250VSA-W	60	60	60	60	DIS-WA1 x 2 DIS-WB1 x 1	10,6-28,0	9,5-31,5
FDC280VSA-W	140	140	-	-	DIS-WB1	7,5-31,5	6,3-33,5
FDC280VSA-W	71	100	100	-	DIS-TB1	7,5-31,5	6,3-33,5
FDC280VSA-W	71	71	71	71	DIS-WA1 x 2 DIS-WB1 x 1	7,5-31,5	6,3-33,5

Grenrør sæt	Type	Varenr.	Pris DKK
DIS-WA1	2-vejs	43890 17897	885
DIS-WB1	2-vejs	43890 17901	1.106
DIS-TA1	3-vejs	43890 17889	1.204
DIS-TB1	3-vejs	43890 17906	1.352

FDE lofthængt



 **MITSUBISHI**
HEAVY INDUSTRIES
V A R M E P U M P E R

FDE lofthængt

Lofthængt indedel med 1-vejsudblæsning - en populær løsning til køl i serverrum og butikker. Grundet den store luftmængde er den det foretrukne valg til kommercielle installationer. Energieffektiv til -15 °C i både køle- og varmedrift. Mulighed for forskellige styremoduler.

R32

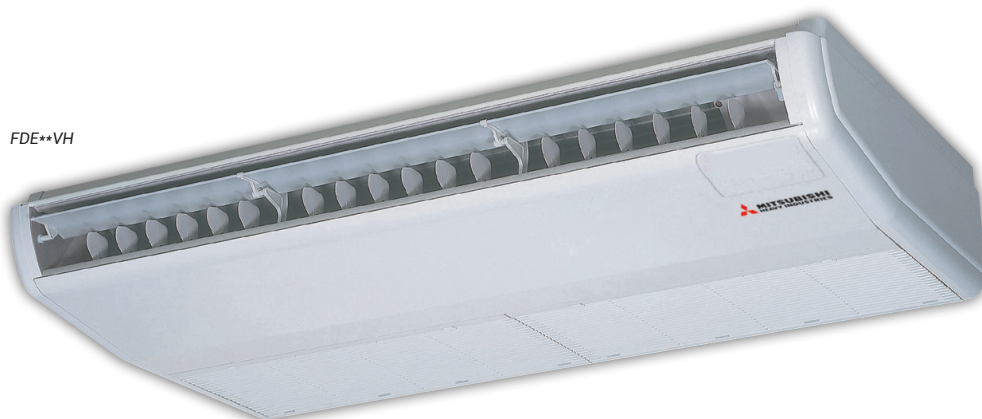

FDE lofthængt



FDE lofthængt indedel

Model	Varme kW	Køling kW	SCOP / SEER*	Varenr.	Pris DKK
FDE40VH	4,5 (0,6-5,4)	4,0 (1,1-4,7)	4,02 / 6,46	43830 64646	10.225
FDE50VH	5,4 (0,6-6,3)	5,0 (1,1-5,6)	4,07 / 6,15	43830 64647	10.741
FDE60VH	6,7 (0,6-7,1)	5,6 (1,1-6,3)	4,41 / 6,72	43830 64648	11.651
FDE71VH	8,0 (3,6-9,0)	7,1 (3,2-8,0)	4,45 / 6,58	43830 65302	11.897
FDE100VH	11,2 (4,0-12,5)	10,0 (4,0-11,2)	4,31 / 6,67	43830 65303	13.470
FDE125VH	14,0 (4,0-16,0)	12,5 (5,0-14,0)	4,30 / 6,03	43830 65029	14.625
FDE140VH	13,6 (5,0-14,5)	15,5 (4,0-16,5)	4,24 / 5,76	43830 65308	15.583

*SCOP / SEER er defineret efter regulering nr. 626/2011 + nr. 206/2012 + nr. 2016/2281.

BEMÆRK - Prisen er inkl. RC-EX3A fortrådet fjernbetjening.

Modeldata	Rørdimension	Energiklasse varme/køl	Fyldning R32 (kg)	Lyd dB(A)*
FDE40VH	1/4" x 1/2"	A+ / A++	1,30 (15 m)	31-38
FDE50VH	1/4" x 1/2"	A+ / A++	1,30 (15 m)	31-38
FDE60VH	1/4" x 1/2"	A+ / A++	1,30 (15 m)	32-41
FDE71VH	3/8" x 5/8"	A+ / A++	2,75 (30 m)	32-41
FDE100VH	3/8" x 5/8"	A+ / A++	3,30 (30 m)	34-43
FDE125VH	3/8" x 5/8"	A+ / A++	3,30 (30 m)	35-45
FDE140VH	3/8" x 5/8"	A+ / A+	3,30 (30 m)	36-45

*Lydtryk målt 1 meter fra anlæg.

Tilbehør	Beskrivelse	Varenr.	Pris DKK
MH-RC-WIFI-1	WiFi-modul til MHI PAC	43890 39565	4.635
RCN-E-E3	Trådløs fjernbetjening til FDE	43830 55562	2.163

FDTC loftkassette 600x600



FDTC loftkassette 600x600

Designet til indbygning i loftet med udblæsning til alle fire sider. Kompakt loftkassette med indbygget kondensvandspumpe. Energieffektiv ned til -15 °C i både køle- og varmedrift. Indbygget kondensvandspumpe. Mulighed for tilkøb af WiFi eller trådløsfjernbetjening.



FDTC**VH



RC-EX3A

FDTC loftkassette 600x600



FDTC loftkassette 600x600 indedel

Model	Varme kW	Køling kW	SCOP / SEER*	Varenr.	Pris DKK
FDTC40VH	4,5 (0,6-5,4)	4,0 (1,1-4,7)	4,3 / 6,9	43830 64642	9.758
FDTC50VH	5,4 (0,6-6,3)	5,0 (1,1-5,6)	6,4 / 4,3	43830 63312	10.692
FDTC60VH	6,7 (0,6-6,7)	5,6 (1,1-6,3)	4,0 / 6,3	43830 63313	12.855

*SEER/SCOP er defineret under regulativ nr. 626/2011 + nr. 206/2012.

BEMÆRK - Prisen er inkl. TC-PSA-5AW-E indblæsningspanel og RC-EX3A fortrådet fjernbetjening.

Modeldata	Rørdimension	Energiklasse varme/køl	Fyldning R32 (kg)	Lyd dB(A)*
FDTC40VH	1/4" x 1/2"	A++ / A++	1,50 (15 m)	27-40
FDTC50VH	1/4" x 1/2"	A+ / A++	1,50 (15 m)	27-40
FDTC60VH	1/4" x 1/2"	A+ / A++	1,50 (15 m)	31-42

*Lydtryk målt 1 meter fra anlæg.

Tilbehør	Beskrivelse	Varenr.	Pris DKK
MH-RC-WiFi-1	WiFi-modul til MHI PAC	43890 39565	4.635
RCN-TC-5AW-E2	Trådløs fjernbetjening	43830 63861	1.721
TC-PSA-5AW-E	Panel til FDTC**VH	43830 62570	1.549

FDT loftkassette 900x900



FDT loftkassette 900x900

Designet til indbygning i loftet med udblæsning til alle fire sider. Loftkassette med indbygningsmål på 830x830 mm samt indbygget kondensvandspumpe. Energieffektiv ned til -15 °C i både køle- og varmedrift. Mulighed for tilkøb af WiFi eller trådløs fjernbetjening.



FDT40VH



RC-EX3A

FDT loftkassette 900x900



FDT loftkassette 900x900 indedel

Model	Varme kW	Køling kW	SCOP / SEER*	Varenr.	Pris DKK
FDT40VH	4,5 (0,6-5,4)	4,0 (1,1-4,7)	4,62 / 8,63	43830 64635	11.552
FDT50VH	5,4 (0,6-6,3)	5,0 (1,1-5,6)	4,63 / 7,93	43830 64636	12.364
FDT60VH	6,7 (0,6-7,1)	5,6 (1,1-6,3)	5,00 / 8,74	43830 64637	13.420
FDT71VH	8,0 (3,6-9,0)	7,1 (3,2-8,0)	4,61 / 7,60	43830 64638	14.133
FDT100VH	11,2 (4,0-12,5)	10,0 (4,0-11,2)	4,60 / 7,13	43830 64639	15.977
FDT125VH	14,0 (4,0-16,0)	12,5 (5,0-14,0)	4,38 / 6,53	43830 64640	17.132
FDT140VH	16,0 (4,0-16,5)	14,0 (3,5-16,0)	4,14 / 7,20	43830 64641	18.066

*SEER/SCOP er defineret efter regulering nr. 626/2011 + nr. 206/2012 + nr. 2016/2281.

BEMÆRK - Prisen er inkl. T-PSA-5BW-E indblæsningspanel og RC-EX3A fortrådet fjernbetjening.

Modeldata	Rørdimension	Energiklasse varme/køl	Fyldning R32 (kg)	Lyd dB(A)*
FDT40VH	1/4" x 1/2"	A++ / A+++	1,30 (15 m)	26-33
FDT50VH	1/4" x 1/2"	A++ / A++	1,30 (15 m)	26-33
FDT60VH	1/4" x 1/2"	A++ / A+++	1,30 (15 m)	27-34
FDT71VH	3/8" x 5/8"	A++ / A++	2,75 (30 m)	29-35
FDT100VH	3/8" x 5/8"	A++ / A++	3,30 (30 m)	31-39
FDT125VH	3/8" x 5/8"	A+ / A++	4,00 (30 m)	32-41
FDT140VH	3/8" x 5/8"	A+ / A++	4,00 (30 m)	33-42

*Lydtryk målt 1 meter fra anlæg.

Tilbehør	Beskrivelse	Varenr.	Pris DKK
MH-RC-WIFI-1	WiFi-modul til MHI PAC	43890 39565	4.635
RCN-T-5AW-E2	Trådløs fjernbetjening	43890 39565	1.991
LB-T-5W-E	Bevægelsessensor	43830 56039	885
T-PSA-5BW-E	Hvidt panel til FDT**VH	43830 71918	2.212
T-PSA-5BB-E	Sort panel til FDT**VH	43830 72326	2.433
K85567	Stor inddækningsramme 305 x 995 x 955 mm (HxLxB)	43890 64622	6.809
K85669	Lille inddækningsramme 102,5 x 995 x 955 mm (HxLxB)	43890 65328	4.093
K85572	Kantliste for lille inddækningsramme 15 x 995 x 955 mm (HxLxB)	43890 65327	2.686



64622



65328



65327

Inddækningsrammen/kantlisten er hvid og har samme farve som loftkassettepanelet. Den røde streg indikerer, hvilken del der er tale om.

FDUM (FDU) kanal/indbygning



FDUM (FDU) kanal/indbygning

Indedel, som er ideel til indbygning i loftet eller til udblæsning/indsugning via kanaler eller poser. Energieffektiv ned til -15 °C i både køle- og varmedrift, lang kastelængde og indbygget kondensvandspumpe. Mulighed for tilkøb af trådløs fjernbetjening samt filter.



FDUM (FDU) kanal/indbygning



FDUM (FDU) kanal/indbygningsindedel

Model	Varme kW	Køling kW	SCOP / SEER*	Varenr.	Pris DKK
FDUM40VH	4,5 (0,6-5,4)	4,0 (1,1-4,7)	3,81 / 6,11	43830 64643	10.741
FDUM50VH	5,4 (0,6-6,3)	5,0 (1,1-5,6)	3,89 / 5,82	43830 64644	11.405
FDUM60VH	6,7 (0,6-7,1)	5,6 (1,1-6,3)	4,37 / 6,43	43830 64645	12.167
FDUM71VH	8,0 (3,6-9,0)	7,1 (3,2-8,0)	4,45 / 6,89	43830 65901	13.003
FDUM100VH	11,2 (4,0-12,5)	10,0 (4,0-11,2)	4,19 / 6,11	43830 65902	14.871
FDUM125VH	14,0 (4,0-16,0)	12,5 (5,0-14,0)	4,13 / 5,57	43830 65903	16.517
FDUM140VH	16,0 (2,7-20,0)	14,0 (3,5-16,0)	3,88 / 5,79	43830 65904	18.459
FDU200VH	22,4 (6,5-25,0)	20,0 (7,2-22,4)	3,52 / 5,06	43830 73785	32.666
FDU250VH	28,0 (6,7-31,5)	25,0 (7,2-28,0)	3,51 / 4,82	43830 73784	33.625
FDU280VH	30,0 (6,9-33,5)	27,0 (6,9-31,5)	3,35 / 2,96	43830 80809	38.836

*SEER/SCOP er defineret efter regulering nr. 626/2011 + nr. 206/2012 + nr. 2016/2281.

BEMÆRK - Prisen er inkl. RC-EX3A fortrådet fjernbetjening.

Modeldata	Rørdimension	Energiklasse varme/køl	Fyldning R32 (kg)	Lyd dB(A)*	Tryk (Pa)
FDUM40VH	1/4" x 1/2"	A / A++	1,30 (15 m)	26-32	10-100
FDUM50VH	1/4" x 1/2"	A / A+	1,30 (15 m)	26-32	10-100
FDUM60VH	1/4" x 1/2"	A+ / A++	1,30 (15 m)	25-31	10-100
FDUM71VH	3/8" x 5/8"	A+ / A++	2,75 (30 m)	25-33	10-100
FDUM100VH	3/8" x 5/8"	A+ / A++	3,30 (30 m)	30-38	10-100
FDUM125VH	3/8" x 5/8"	A+ / A	3,30 (30 m)	30-40	10-100
FDUM140VH	3/8" x 5/8"	A+ / A	3,30 (30 m)	30-40	10-100
FDU200VH	3/8" x 7/8"	B / A	4,30 (30 m)	45-50	10-200
FDU250VH	1/2" x 1"	B / B	5,10 (30 m)	45-52	10-200
FDU280VH	1/2" x 1"	B / B	5,60 (30 m)	45-52	10-200

*Lydtryk målt 1 meter fra anlæg.

Tilbehør	Beskrivelse	Varenr.	Pris DKK
MH-RC-WIFI-1	WiFi-modul til MHI PAC	43890 39565	4.635
UM-FL1EF	Filter til model 40 + 50	43890 39467	811
UM-FL2EF	Filter til model 60 + 71	43890 39468	811
UM-FL3EF	Filter til model 100 + 125 + 140	43890 39469	811
U-FL4EF/1	Filter til model 200 + 250 + 280	43890 65638	5.526
RCN-KIT4-E2	Trådløs fjernbetjening	43890 59381	933



Filter til FDUM.

SRK væghængt



 **MITSUBISHI**
HEAVY INDUSTRIES
V A R M E P U M P E R

SRK væghængt

Væghængte indedele, som kan anvendes med PAC udedele enten som singlesplit eller paralleldrif. SRK væghængte indedele har et tidsløst design og er velegnet til steder, hvor der er brug for stor kapacitet. Der er indbygget luftrensingsfilter, som nedbryder pollen, støv, skimmelsvamp og bakterier.

R32

SRK**ZSX-W



SRK**ZR-W



FDC**VSA-W



SRK væghængt



SRK vægmonteret indedel

Model	Varme kW	Køling kW	SCOP / SEER*	Varenr.	Pris DKK
SRK50ZSX-W	6,0 (0,6-8,2)	5,0 (1,0-6,2)	4,70 / 8,30	43830 58407	7.256
SRK60ZSX-W	6,8 (0,6-8,8)	6,1 (1,0-6,9)	4,70 / 7,80	43830 58408	8.037
SRK71ZR-W	8,0 (2,0-10,8)	7,1 (2,3-7,8)	4,56 / 6,80	43830 65897	8.236
SRK100ZR-W	10,0 (1,7-10,4)	9,6 (2,1-9,6)	4,33 / 6,13	43830 67690	10.457

*SEER/SCOP er defineret efter regulering nr. 626/2011 + nr. 206/2012 + nr. 2016/2281.

Modeldata	Rørdimension	Energiklasse varme/køl	Lyd dB(A)*
SRK50ZSX-W	1/4" x 1/2"	A++ / A++	22-41
SRK60ZSX-W	1/4" x 1/2"	A++ / A++	22-42
SRK71ZR-W	1/4" x 3/8"	A+ / A++	25-44
SRK100ZR-W	3/8" x 5/8"	A+ / A++	27-45

*Lydtryk målt 1 meter fra anlæg.

BEMÆRK - For hver SRK-indedel skal der bruges 1 stk. Interface Kit og 1 stk. RC-EX3A fortrådet fjernbetjening.

Tilbehør	Beskrivelse	Varenr.	Pris DKK
WF-RAC	WiFi-modul til at styre varmepumpen via smartphone	43830 72327	1.058
SC-BIKN2-E	Mellemprent til brug ved fortrådet fjernbetjening	43890 17957	1.376
RC-EX3A	Fortrådet fjernbetjening med touchskærm	43830 63841	1.327

Ventilationsflader



Mitsubishi til ventilationsflader

PAC udedelene kan tilsluttes køle-/varmeblader i et ventilationsanlæg. Udedelen med indbygget ekspansionsventil og inverter kompressor udgør i kombination med styretavlen en præcis regulering. Styretavlen FD-PAC er inklusiv fire følere samt eksternt start/stop relæ. Mulighed for 0-10V temperaturstyring med Comp Trol 3.

Ny styretavle til ventilationsflader fra Mitsubishi med mulighed for Modbus tilslutning, 0-10V signal, kaskade styring med op til 16 units mm.

Styring til Mitsubishi udedel sammen med ventilationskøleflader

Type	Beskrivelse	Varenr.	Pris DKK
FD-PAC	Styretavle for R32 inkl. 4 temperaturlølere	43890 77719	13.575
AHU-KIT-SP	Styretavle	43890 78376	5.250
RC-EX3A	Fortrådet fjernbetjening	43830 63841	1.327
Comp Trol 3	Styrekort med 0-10V temperaturregulering og alarm	20790 41470	3.602
Plastkasse	Boks til Comp Trol 3 og 4Web, 180 x 130 x 100 mm	20790 58923	752

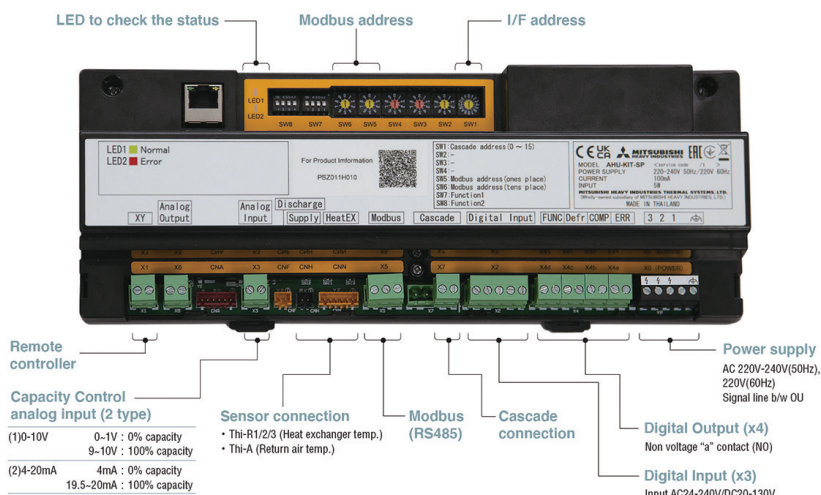

Principdiagram, Condensing Unit, FD-PAC styretavle, køleflade og Comp Trol 0-10V.

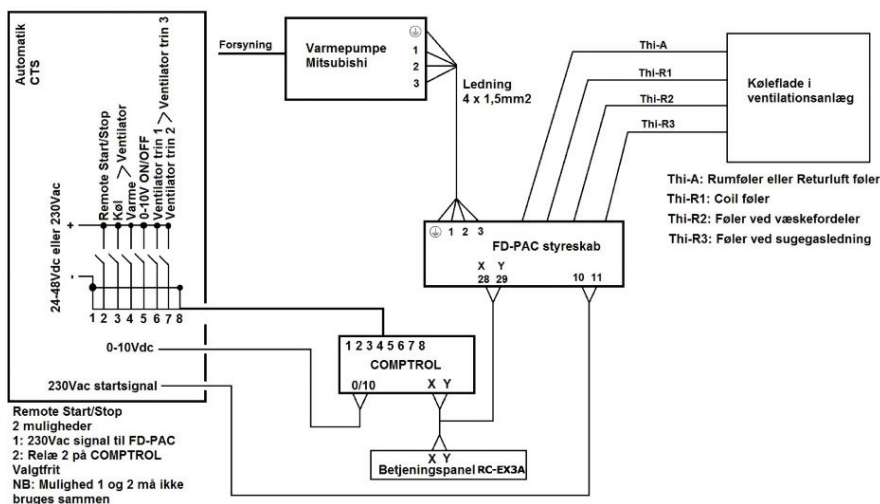

Køleflade og følerplacering.

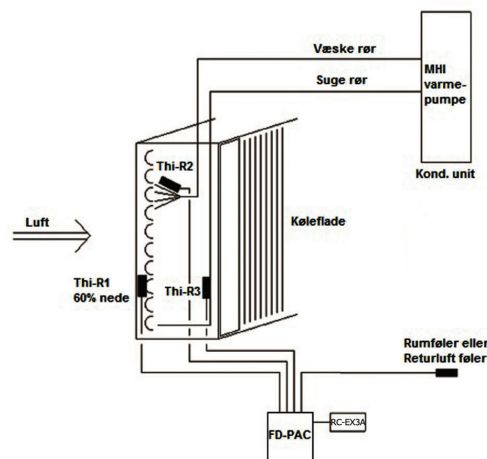

Styring og overvågningstilbehør

Cool-sign in boks

Cool-sign in boksen er en nem måde at tænde/slukke anlægget samt få alarm- og driftsignal ud til eksempelvis CTS. Boksen tilsluttes på klemme CNT i indedelens printkort.

Boksen har tre relæer:

- Et relæ til eksternt on/off af anlægget
- Et relæ til alarmudgang (NO eller NC)
- Et relæ til driftsudgang, (NO = tænd/NC = slukket)

Den kan anvendes sammen med FDTC, FDT, FDE, FDUM, FDF, FDK og SRK

Ved brug sammen med SRK**ZSX/ZS/ZR, kræves interfacekit SC-BIKN2-E.

Ved multisplit kræves der 1 stk. Cool-sign in boks, som sættes på master-indedelen.

Type	Beskrivelse	Varenr.	Pris DKK
Cool-sign in boks	Simpel on/off styring	43890 17793	902
SC-BIKN2-E	Mellemprent til brug ved SRK**ZSX / ZS / ZR	43890 17957	1.376

Cool-Sign in

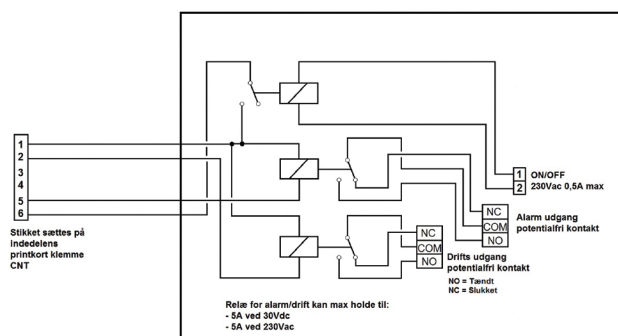

Comp Trol 3

En avanceret styring, som giver mulighed for at styre hele anlægget via. eksempelvis CTS.

- On/off
- Køl/varme/ventilator
- Ventilator hastighed med 3 trin
- Styring af temperatur eller styring af kompressor frekvensen med 0-10V signal
- Alarmudgang
- Driftsudgang
- Afrimningsudgang

Type	Beskrivelse	Varenr.	Pris DKK
Comp Trol 3	Avanceret styring	20790 41470	3.395

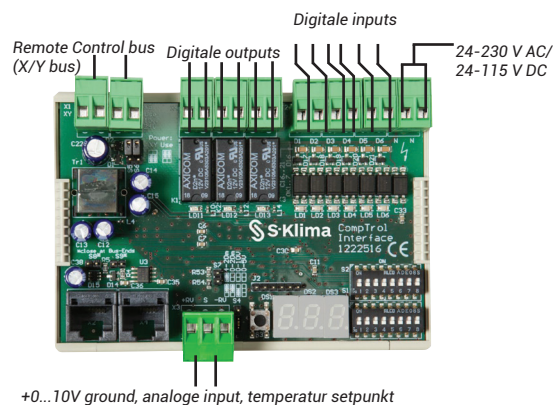

Styring og overvågningstilbehør

Comp Trol Interface 4Web

Giver mulighed for at styre samt overvåge op til 4 separate enheder via internettet.

Fremhævede muligheder med Comp Trol Interface 4Web:

- Samme muligheder som ved en fortrådet fjernbetjening (RC-EX3A)
- Oprettelse af separate brugerrettigheder pr. enhed, samt bestemme hvilke faktorer slutbrugeren kan anvende
- Navngivning af enheder
- Indstilling af temperaturalarm - op til 3 temperaturgrænser pr. enhed
- Fejlalarming kan sendes pr. e-mail op til 4 personer, hvori fejlkoden samt link til hvad der skal kontrolleres
- Mulighed for driftskift mellem de separate enheder fra 1 til 255 timers drift
- Indstilling af kalendertidskift (on/off, varme/køl osv.) med op til 4 stk. pr. dag pr. enhed

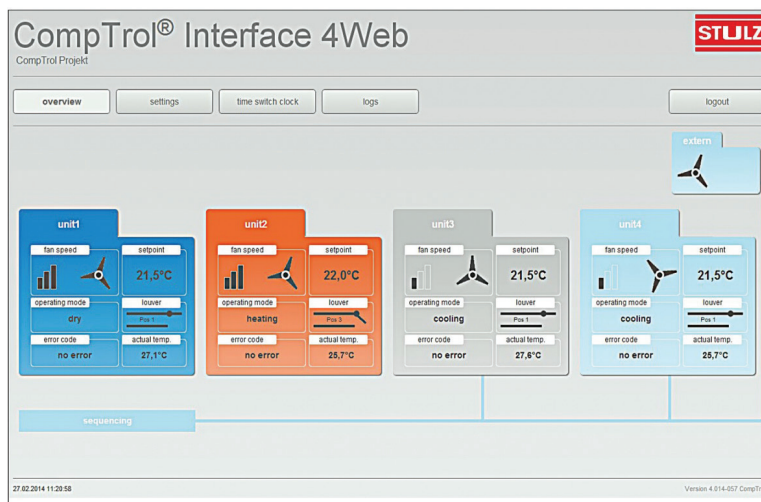
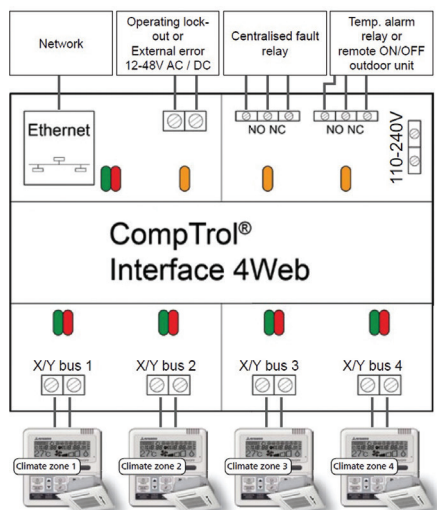

Type	Beskrivelse	Varenr.	Pris DKK
Comp Trol Interface 4WEB	Styring samt kontrol af enheder via internettet	20790 41471	8.236

Modbus

Modbus kommunikationsmodul giver samme mulighed for at styre anlægget, som ved fortrådet fjernbetjening, men giver også mulighed for at overvåge anlægget under drift. Hvis anlægget har master/slave indedele, er det kun nødvendigt med et enkelt Modbus-modul. Kan styre op til 16 indedele som én enhed. Kan anvendes med og uden fjernbetjening i systemet.

Type	Beskrivelse	Varenr.	Pris DKK
MH-RC-MBS-1	Modbus-modul til Mitsubishi	43830 58480	4.795

Mitsubishi overvågning og avancerede styringer

Kontakt vores salgsafdeling for mere information angående avancerede styringer.

- Avanceret CTS styring
- Central styring og overvågning
- BMS styring og overvågning

VRF-system



VRF-system (KX)

VRF-system giver mulighed for et langt rørtræk med flere indedele koblet på samme rørsystem. Derfor er VRF velegnet til rum, hvor der kræves forskellige ydelser som f.eks. kontorbygninger. Der er et bredt sortiment af inde- og udedele, med de nyeste teknologier. Alle udedele er behandlet med Blue Fin, som giver en stor korrosionsbestandighed. Anlæggene har et bredt driftområde, som sikrer, at de er energieffektive.

Gratis software e.solution

Mitsubishi har udviklet et program til at dimensionere VRF-systemer. Programmet kan downloades gratis på Mitsubishi's hjemmeside: <http://www.mhia.com/support-downloads/e-solution>

FDC140KXZES1-W

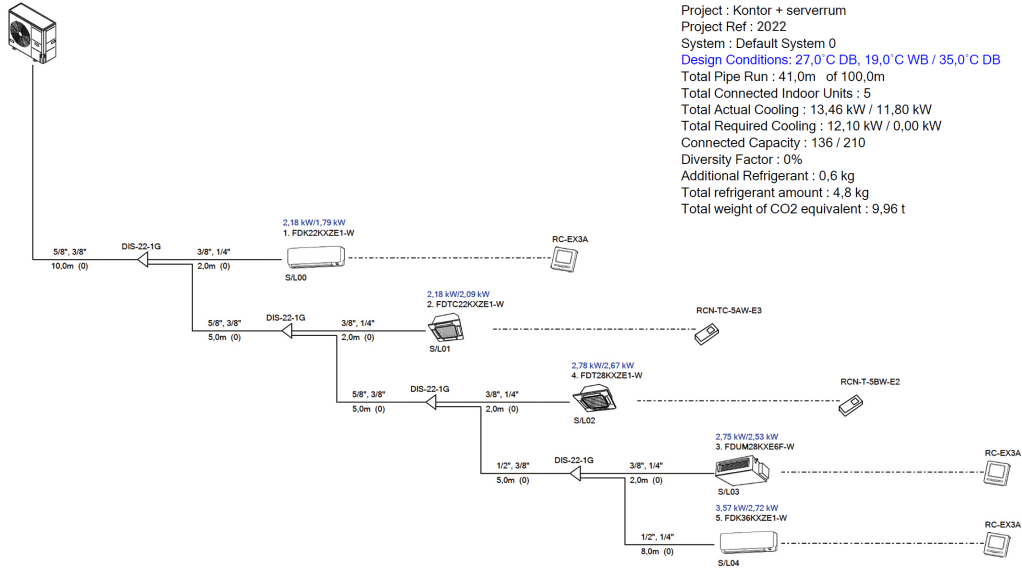

Varmepumpeteknologi

Teknologien i luft til vand varmepumper udvinder varmen fra udeluften, som overføres til opvarmning af bolig samt til varmt brugsvand. Energioverførelsen sker gennem varmetransmission ved brug af kølemiddel. Varmetransmissionen, som sker i luft til vand varmepumper, kan beskrives i 4 trin:

1. Kølemidlet optager varmeenergi fra udeluften, som får kølemidlet til at koge og ændrer tilstand til gasform
2. Kølemiddelgassen komprimeres i kompressoren, hvor temperaturen og trykket stiger
3. Det varme kølemiddel overfører varmeenergien til vandet som videredistribuerer varmen i hjemmet. Når kølemidlet har afgivet varmeenergien, kondenseres det tilbage til flydende form
4. Kølemidlet passerer ekspansionsventilen, hvor der sker et trykfald og temperaturen falder. Kølemidlet er klar til at optage ny energi og processen gentager sig

Indedelen styrer, hvornår der er behov for udedelen ved hjælp fra temperaturfølere. I tilfælde af ekstra varmebehov, eksempelvis ved lav udetemperatur, kan indedelen benytte sig af det indbyggede varmelegeme eller en eksternt tilsluttet varmekilde. Ved afkøling vendes processen og dermed optager varmeenergi fra vandet og afgiver det til udeluften.

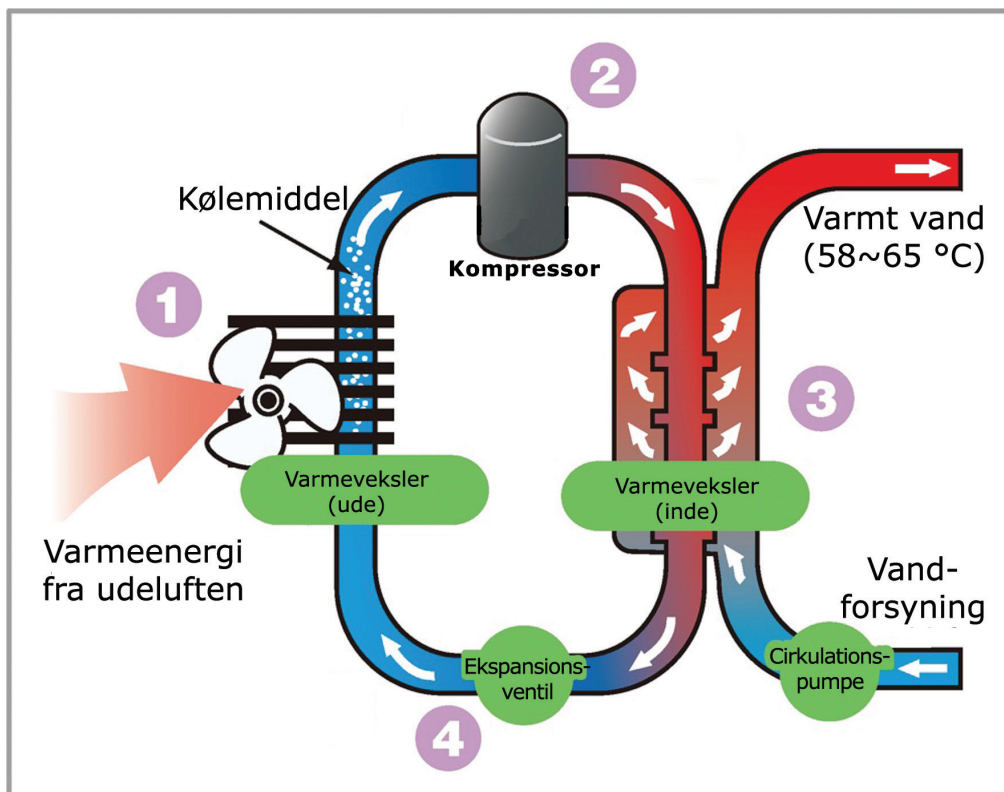

Hydrolution luft til vand varmepumpe

Luft til vand varmepumpen fra Mitsubishi er et grønt valg, som hjælper med at reducere CO₂ emissioner ved hjælp af innovativ teknologi.

Hydrolution fra Mitsubishi er en energisparende og miljøvenlig varmeløsning til hjemmet. Ved brug af varmepumpeteknologien udnyttes energien i udeluften som overføres til boligen, hvor varmen kan anvendes til opvarmning af boligen samt til varmt brugsvand. Hydrolution luft til vand varmepumpe er en komplet løsning, hvor vandvarmer, varmelegeme, cirkulationspumpe og klimasystem er integreret i indedelen.

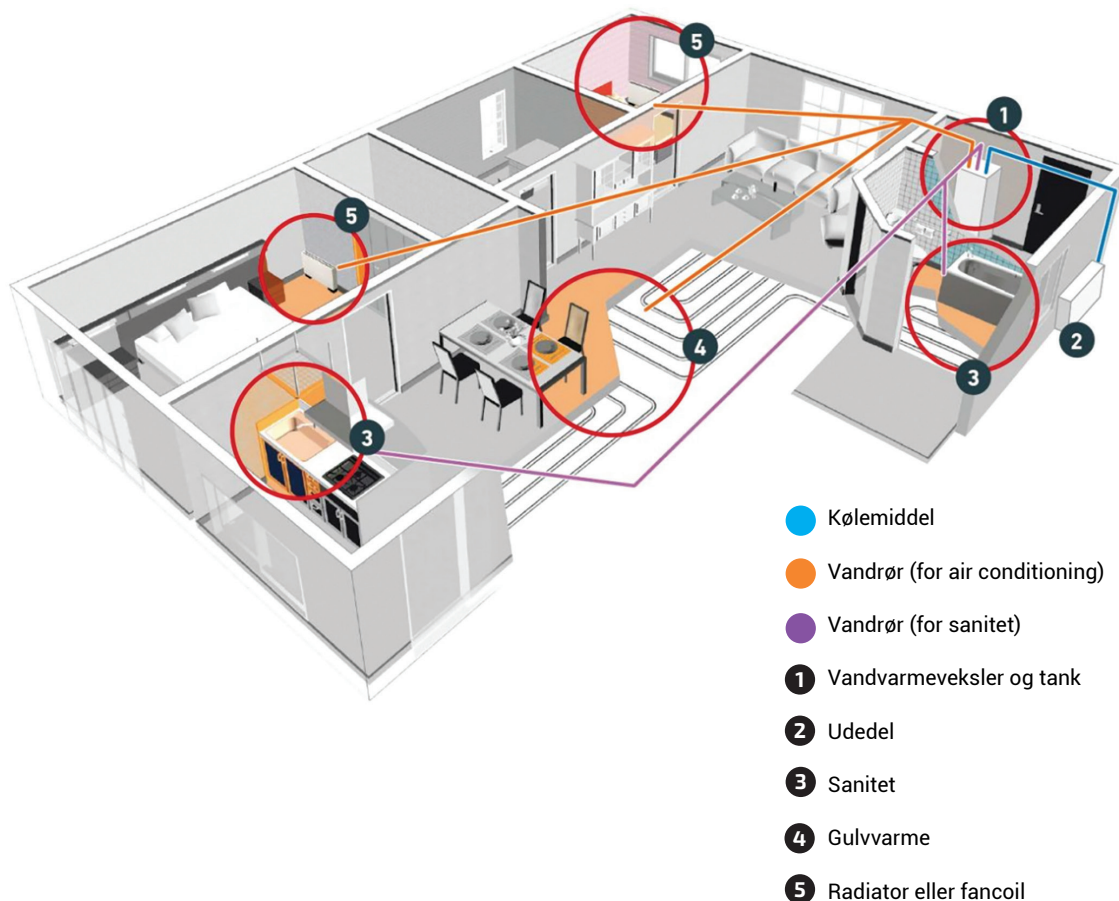

Hydrolution



Hydrolution luft til vand varmpumpe

Hydrolution luft til vand varmpumper er med et komplet moderne system, som producerer både varme, varmt brugsvand og køling til brug i hjemmet, samtidig med at den giver en effektiv energibesparelse og reducerer CO₂ emissioner.

Luft til vand varmpumpen er sikker og økonomisk med integreret varmtvandsbeholder.

Varmepumpen har elektrisk vandvarmer, cirkulationspumpe og klimasystem indbygget i inddelen. Varmeenergien optages fra udeluften og føres fra udedelen til inddelen ved hjælp af kølemidlet, som cirkulerer i det lukkede rørsystem. Dette eliminerer behovet for borer og rør i jorden som ved konventionelle anlæg.

R410A

HMA60-S



FDCW60VNX-A



Hydrolution luft til vand varmepumpe

Modeldata		
Indedel		HMA60-S
Udedel		FDCW60VNX-A
Strømforsyning		230V - 50Hz - 1 faset / 400V - 50Hz - 3 faset
Varmekapacitet	kW	4,80 (0,5 - 7,4)
Varmekapacitet	kW	3,84 (0,5 - 8,0)
SCOP ved 35 °C fremløb		4,70
SCOP ved 55 °C fremløb		3,45
Energiklasse ved 35 °C fremløb		A+++
Energiklasse ved 55 °C fremløb		A++
Tankvolumen	l	180 ± 5%
Vandflow (min./max)	l/min	5,4-17,4
Vandtemperatur (varme)	°C	25 - 58 (65 med el-varme)
Vandtemperatur (køl)	°C	7 - 25
El varmelegeme (min./max)	kW	4 / 9
Mål indedel (HxLxB)	mm	1715 (+ 20-40) x 600 x 610
Vægt indedel	kg	160
Mål på udedel (HxLxB)	mm	640 x 800 x 290
Vægt udedel	kg	46
Lydtryk*	dB(A)	44
Driftsområde	°C	-20 til +43
Fyldning R410A	kg	R410A / 1,5
Diameter, vandrør	mm	Ø 22
Rørdimension	"	1/4" x 1/2"
Standard rørlængde	m	15
Rørlængde (min./max)	m	3 / 30
Max højde forskel	m	7
Varenr.	Indedel	43830 67324
	Udedel	43830 67416
Pris DKK	Indedel	46.600
	Udedel	19.255

*Lydtryk målt 1 meter fra anlæg.

Alle ydelser er opgivet ved en udetemperatur på 7 °C.



Type	Beskrivelse	Varenr.	Pris DKK
Filter	Magnetisk filter til opsamling af jernpartikler	43890 41993	2.029
Gulvstativ	970x 500 x 260-350 mm (LxBxH), max 600 kg, galvaniseret	99942 63021	2.189
Justerbar vægophæng	540 x 800 x 400 mm (LxBxH), max 180 kg	44842 60203	495
Vægophæng	L = 600 mm, max 160 kg. Galvaniseret hvidlakeret stål	44842 18435	380
Vibrationsdæmper	4 stk. med M8 bolt i top/bund m. skive og møtrik. 22 x 39 mm/50 kg	44842 18479	74

SPHERA EVO 2.0 Split



SPHERA EVO 2.0 Split

SPHERA EVO 2.0 Split er en højteknologisk varmepumpe med et elegant design. Den består af en udedel og indedel med indbygget varmtvandsbeholder. Den er støjsvag og kan producere varme og varmt brugsvand ned til $-25\text{ }^{\circ}\text{C}$ i udetemperatur. Varmepumpen er energieffektiv med en høj energiklasse på A+++ og lav GWP værdi, da SPHERA EVO 2.0 Split anvender det miljøvenlige kølemiddel R32.

- Indbygget WiFi
- DC Inverter teknologi
- Integreret magnetfilter

R32

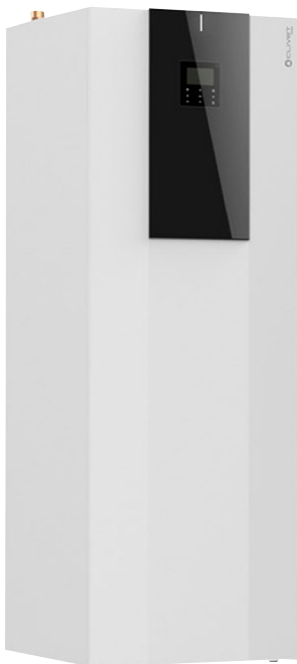

SQKN-YEE TC 1 A



MiSAN-YEE 1S

SPHERA EVO 2.0 Split



Indedel SQKN-YEE TC 1 A/B

Modelldata		SQKN-YEE TC 1 A til 2.1-5.1	SQKN-YEE TC 1 A til 2.1-5.1	SQKN-YEE TC 1 B til 6.1-8.1
Varmekapacitet 7 °C/45 °C	kW	4,16-10,01	4,16-10,01	12,30-16,01
Kølekapacitet 35 °C/18 °C	kW	4,55 - 10,00	4,55 - 10,00	12,06 - 14,84
Strømforsyning	V	400V - 50Hz - 3 faset		
Varmelegeme	kW	9		
Tank	l	190	250	250
Mål (LxHxB)	mm	600 x 1774 x 615	600 x 2084 x 615	600 x 2084 x 615
Vægt	kg	187	192	194
Varenr.		21130 77505	21130 77506	21130 77507
Pris	DKK	46.503	49.014	55.366

Udedel - MiSAN-YEE 1 S

Modelldata		MiSAN-YEE 1S 2.1	MiSAN-YEE 1S 3.1	MiSAN-YEE 1S 4.1	MiSAN-YEE 1S 5.1	MiSAN-YEE 1S 6.1	MiSAN-YEE 1S 7.1	MiSAN-YEE 1S 8.1
Varmekapacitet 7 °C/45 °C (max)	kW	4,16 (5,96)	6,03 (7,13)	8,22 (8,98)	10,01 (10,30)	12,30 (14,50)	14,0 (15,70)	16,01 (16,60)
Kølekapacitet 35 °C/18 °C (max)	kW	4,55 (6,88)	6,44 (7,65)	8,10 (11,13)	10,00 (12,03)	12,06 (15,03)	13,79 (15,30)	14,84 (16,38)
Strømforsyning	V	230V - 50Hz -1 faset			400V - 50Hz - 3 faset			
Max strømforbrug	A	10,0	11,8	15,0	16,4	8,2	8,7	9,3
SCOP		5,13	5,15	5,32	5,27	5,00	4,91	4,89
SEER		5,09	5,42	5,95	6,01	5,16	5,10	4,87
Rørdimension	"	1/4" x 5/8"	1/4" x 5/8"	3/8" x 5/8"	3/8" x 5/8"	3/8" x 5/8"	3/8" x 5/8"	3/8" x 5/8"
Energiklasse		A+++	A+++	A+++	A+++	A+++	A+++	A+++
Fyldning R32	kg	1,5 (15 m)	1,5 (15 m)	1,65 (15 m)	1,65 (15 m)	1,84 (15 m)	1,84 (15 m)	1,84 (15 m)
Lydtryk*	dB(A)	37	38	39	39	41	41	41
Mål (LxHxB)	mm	986 x 712 x 426		1104 x 866 x 523		1104 x 866 x 523		
Vægt	kg	58		77		112		
Varenr.		21130 77498	21130 77499	21130 77500	21130 77501	21130 77502	21130 77503	21130 77504
Pris	DKK	16.323	19.238	24.533	30.657	39.909	40.760	40.959

*Lydtryk målt 1 meter fra anlæg.

SPHERA EVO 2.0 Split Box



SPHERA EVO 2.0 Split Box

SPHERA EVO 2.0 Split Box er en højteknologisk varmepumpe med et elegant design. Den består af en udedel og indedel. Den er støjsvag og kan producere varme og varmt brugsvand ned til $-25\text{ }^{\circ}\text{C}$ i udetemperatur. Varmepumpen er energieffektiv med en høj energiklasse på A+++ og lav GWP-værdi, da SPHERA EVO 2.0 Split Box anvender det miljøvenlige kølemiddel R32.

- Indbygget WiFi
- DC Inverter teknologi
- Integreret magnetfilter

R32

SQKN-YEE 1 TC BC A



MiSAN-YEE 1S



SPHERA EVO 2.0 Split Box



Indedel - SQKN-YEE 1 BC A/B

Modelldata		SQKN-YEE 1 TC BC A til 2.1-5.1	SQKN-YEE 1 BC B til 6.1-8.1
Varmekapacitet 7 °C/45 °C	kW	4,16-10,01	12,30-16,01
Kølekapacitet 35 °C/18 °C	kW	4,55-10,00	12,06-14,84
Strømforsyning	V	400V - 50Hz - 3 faset	
Varmelegeme	kW	9	9
Ekspansionstank	l	8	8
Mål (LxHxB)	mm	547 x 386 x 604	547 x 386 x 604
Vægt	kg	50	53
Varenr.		21130 78902	21130 78903
Pris	DKK	24.011	32.535

Udedel - MiSAN-YEE 1 S

Modelldata		MiSAN-YEE 1S 2.1	MiSAN-YEE 1S 3.1	MiSAN-YEE 1S 4.1	MiSAN-YEE 1S 5.1	MiSAN-YEE 1S 6.1	MiSAN-YEE 1S 7.1	MiSAN-YEE 1S 8.1	
Varmekapacitet 7 °C/45 °C (max)	kW	4,16 (5,96)	6,03 (7,13)	8,22 (8,98)	10,01 (10,30)	12,30 (14,50)	14,0 (15,70)	16,01 (16,60)	
Kølekapacitet 35 °C/18 °C (max)	kW	4,55 (6,88)	6,44 (7,65)	8,10 (11,13)	10,00 (12,03)	12,06 (15,03)	13,79 (15,30)	14,84 (16,38)	
Strømforsyning	V	230V - 50Hz - 1 faset				400V - 50Hz - 3 faset			
Max strømforbrug	A	10,0	11,8	15,0	16,4	8,2	8,7	9,3	
SCOP		5,13	5,15	5,32	5,27	5,0	4,91	4,89	
SEER		5,09	5,42	5,95	6,01	5,16	5,1	4,87	
Rørdimension	"	1/4" x 5/8"	1/4" x 5/8"	3/8" x 5/8"	3/8" x 5/8"	3/8" x 5/8"	3/8" x 5/8"	3/8" x 5/8"	
Energiklasse		A+++	A+++	A+++	A+++	A+++	A+++	A+++	
Fyldning R32	kg	1,5 (15 m)	1,5 (15 m)	1,65 (15 m)	1,65 (15 m)	1,84 (15 m)	1,84 (15 m)	1,84 (15 m)	
Lydtryk*	dB(A)	37	38	39	39	41	41	41	
Mål (LxHxB)	mm	986 x 712 x 426		1104 x 866 x 523		1104 x 866 x 523			
Vægt	kg	58		77		112			
Varenr.		21130 77498	21130 77499	21130 77500	21130 77501	21130 77502	21130 77503	21130 77504	
Pris	DKK	16.323	19.238	24.533	30.657	39.909	40.760	40.959	

*Lydtryk målt 1 meter fra anlæg.

ELFOEnergy Edge EVO Monoblock



ELFOEnergy Edge EVO Monoblock

ELFOEnergy Edge EVO er en monoblock varmepumpe fra CLIVET, som har et stilrent og kompakt design. Består kun af en udedel og et styringspanel, hvilket gør den nem at montere, da den kan tilsluttes direkte til vandrør. Den er støjsvag og kan producere varme og varmt brugsvand ned til $-25\text{ }^{\circ}\text{C}$ i udetemperatur, samt køling ned til $-5\text{ }^{\circ}\text{C}$.

- Højeffektiv DC inverter pumpe
- Pladevarmeveksler med Blue Fin coating, som øger den termiske effektivitet
- Indbygget ekspansionsbeholder, flow switch og filter
- Støjsvag blæsemotor designet med CFD teknologi, hvor der opnås høj effektivitet
- Inkl. fortrådet fjernbetjening

R32

WSAN-YMi 21-41



WSAN-YMi 61-141



ELFOEnergy Edge EVO Monoblock



ELFOEnergy Edge EVO Monoblock

Modelldata		WSAN-YMi 21	WSAN-YMi 31	WSAN-YMi 41	WSAN-YMi 61	WSAN-YMi 71
Varmekapacitet 7 °C / 45 °C	kW	4,80	6,70	8,60	12,40	14,10
Kølekapacitet 35 °C / 18 °C	kW	4,85	6,30	7,95	10,90	12,90
Strømforsyning	V	230V - 50Hz - 1 faset			400V - 50Hz - 3 faset	
Max strømforbrug	A	14,10			11,00	
SCOP		4,48	4,49	4,51	4,30	4,35
SEER		4,71	4,99	4,92	4,85	4,73
Energiklasse		A+++	A+++	A+++	A++	A++
Fyldning R32	kg	2,0			2,8	
Lydtryk*	dB(A)	49	52	55	54	56
Tank	l	200 / 300 / 500				
Mål (LxHxB)	mm	1210 x 945 x 402			1404 x 1414 x 405	
Vægt	kg	92			172	
Varenr.		21130 71407	21130 71408	21130 71409	21130 71413	21130 71414
Pris	DKK	33.200	35.793	39.568	52.236	57.819

*Lydtryk målt 1 meter fra anlæg.

Modelldata		WSAN-YMi 81	WSAN-YMi 91	WSAN-YMi 101	WSAN-YMi 121	WSAN-YMi 141
Varmekapacitet 7 °C / 45 °C	kW	16,20	18,00	22,00	26,00	30,00
Kølekapacitet 35 °C / 18 °C	kW	13,80	17,00	21,00	26,00	29,50
Strømforsyning	V	400V - 50Hz - 3 faset				
Max strømforbrug	A	11,0	21,0	24,5	27,0	28,5
SCOP		4,30	4,60	4,53	4,50	4,19
SEER		4,54	4,70	4,70	4,66	4,49
Energiklasse		A++	A+++	A+++	A+++	A++
Fyldning R32	kg	2,8	5,0			
Lydtryk	dB(A)	56	55	58	60	62
Tank	l	200 / 300 / 500	500			
Mål (LxHxB)	mm	1404x1414x405	1129x1558x440			
Vægt	kg	172	177			
Varenr.		21130 71415	21130 73040	21130 73041	21130 73042	21130 73043
Pris	DKK	62.363	74.550	79.550	93.189	101.821

*Lydtryk målt 1 meter fra anlæg.

Tilbehør til ELFOEnergy Edge EVO



Tilbehør til ELFOEnergy Edge EVO

Tilbehør	Beskrivelse	Varenr.	Pris DKK
ACS200X	200 liters tank (str. 21-81)	21190 78337	12.373
ACS300X	300 liters tank (str. 21-81)	21190 72974	12.973
ACS500X	500 liters tank (str. 21-141)	21190 72975	17.879
ACS3SX	300 liters tank med solfangerspiral (str. 21-81)	21130 73029	14.383
ACS5SX	500 liters tank med solfangerspiral (str. 21-141)	21130 73030	19.256
IBHX	3,0 kW varmelegeme (str. 21-41)	21190 73031	5.904
IBHX	4,5 kW varmelegeme (str. 61-81)	21190 73032	5.904
3DHWX	3-vejs ventil til brugsvand (str. 21-41)	21190 72973	2.694
3DHWX	3-vejs ventil til brugsvand (str. 61-141)	21190 80719	2.694
KSAX	100 liters kredsaftbryder	21190 73033	9.214
QERAX	Elektrisk forbindelsespanel til VVB	21190 73037	1.926
T1BX	Føler for ekstra varmekilde	21190 73038	532
TANKX	Buffer tank 60 liter	21190 73039	8.826



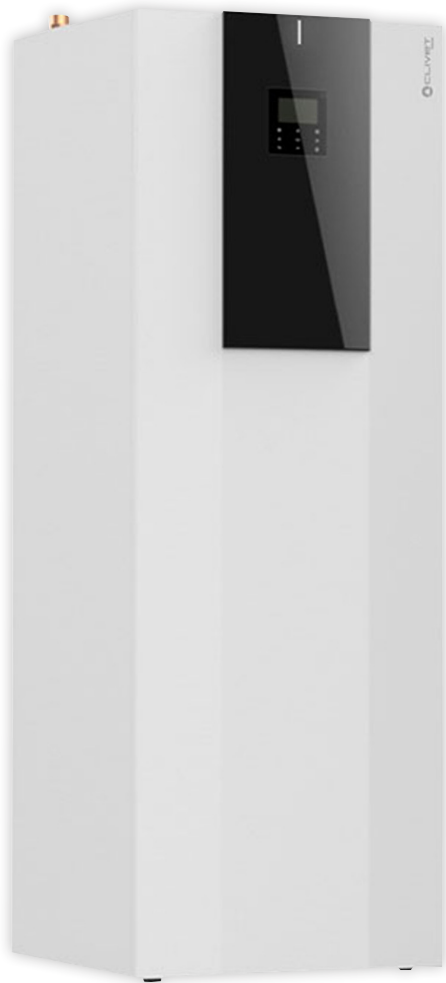

Amber og Fairy



Gree Amber

Gree Amber anvender det miljøvenlige kølemiddel R32. Højeste effektivitet på A+++ med kort tilbagebetalingstid. Indbygget WiFi - styr varmepumpen via din smartphone, tablet eller PC. Smart-funktion til vedligeholdelsesvarme (+8 °C) og effektiv ned til -30 °C. Støjsvag drift med et indendørs lydtryksniveau ned til 19 dB(A).

Amber



Gree Fairy

R32

Gree Fairy anvender det miljøvenlige kølemiddel R32. Energieffektiv luft til luft varmepumpe på A++ med kort tilbagebetalingstid. Indbygget WiFi - styr varmepumpen via din smartphone, tablet eller PC. Smart-funktion til vedligeholdelsesvarme (+8 °C) og effektiv ned til -30 °C. Støjsvag drift med et indendørs lydtryksniveau ned til 25 dB(A).

Fairy

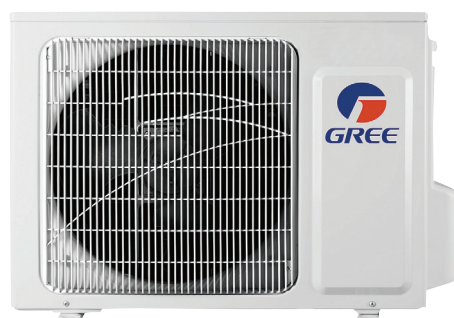

Amber og Fairy



Gree Amber

Model	Type	Varme kW	Køling kW	SCOP / SEER	Varenr.	Pris DKK
AMBER 9K	Sæt	3,50 (0,70-5,50)	2,70 (0,70-5,00)	5,1 / 8,5	32530 64899	11.644
GWH09YD-S6DBA1A/I	Indedel					4.546
GWH09YD-S6DBA2A/O	Udedel					7.098
AMBER 12K	Sæt	4,20 (0,88-7,20)	3,50 (0,85-5,00)	5,1 / 8,5	32530 64901	12.484
GWH12YD-S6DBA1A/I	Indedel					4.868
GWH12YD-S6DBA2A/O	Udedel					7.616

Modeldata	Rørdimension	Max rørlængde	Energiklasse varme/køl	Sikring	Fyldning R32 (kg)	Lyd dB(A)*	Mål HxBxD (mm)
GWH09YD-S6DBA1A/I	1/4" x 3/8"	15 m	A+++ / A+++	13A	1,0 (5 m)	19	301 x 996 x 225
GWH09YD-S6DBA2A/O						53	596 x 899 x 378
GWH12YD-S6DBA1A/I	1/4" x 3/8"	20 m	A+++ / A+++	13A	1,0 (5 m)	21	301 x 996 x 225
GWH12YD-S6DBA2A/O						54	596 x 899 x 378

*Lydtryk målt 1 meter fra anlæg.

Gree Fairy

Model	Type	Varme kW	Køling kW	SCOP / SEER	Varenr.	Pris DKK
FAIRY 9K	Sæt	3,50 (0,70-5,30)	2,70 (0,70-4,80)	4,70 / 7,80	32530 64964	10.174
GWH09ACC-S6DBA1A/I	Indedel					3.966
GWH09ACC-S6DBA1A/O	Udedel					6.208
FAIRY 12K	Sæt	4,20 (0,80-6,40)	3,50 (0,80-5,00)	4,60 / 7,60	32530 64953	11.120
GWH12ACC-S6DBA1A/I	Indedel					4.336
GWH12ACC-S6DBA1A/O	Udedel					6.784

Modeldata	Rørdimension	Max rørlængde	Energiklasse varme/køl	Sikring	Fyldning R32 (kg)	Lyd dB(A)*	Mål HxBxD (mm)
GWH09ACC-S6DBA1A/I	1/4" x 3/8"	15 m	A++ / A++	13A	0,87 (5 m)	25	294 x 899 x 212
GWH09ACC-S6DBA1A/O						53	596 x 899 x 378
GWH12ACC-S6DBA1A/I	1/4" x 3/8"	15 m	A++ / A++	13A	0,95 (5 m)	25	294 x 899 x 212
GWH12ACC-S6DBA1A/O						54	596 x 899 x 378

*Lydtryk målt 1 meter fra anlæg.

Lomo og U-Crown



Gree Lomo

Gree Lomo anvender det miljøvenlige kølemiddel R32. Energieffektiv luft til luft varmepumpe på A+ med kort tilbagebetalingstid. Indbygget WiFi - styr varmepumpen via din smartphone, tablet eller PC. Smart funktion til vedligeholdelsesvarme (+8 °C) og effektiv ned til -22 °C. Støjsvag drift med et indendørs lydtryksniveau ned til 24 dB(A).

Gree U-Crown

R32

Gree U-Crown anvender det miljøvenlige kølemiddel R32. Energieffektiv luft til luft varmepumpe på A++ med kort tilbagebetalingstid. Indbygget WiFi - styr varmepumpen via din smartphone, tablet eller PC. Smart funktion til vedligeholdelsesvarme (+8 °C) og effektiv ned til -30 °C. Støjsvag drift med et indendørs lydtryksniveau ned til 20 dB(A).

Lomo



U-Crown

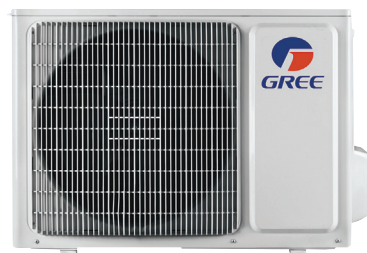

Lomo og U-Crown



Gree Lomo

Model	Type	Varme kW	Køling kW	SCOP / SEER	Varenr.	Pris DKK
LOMO 9K	Sæt	2,80 (0,45-4,20)	2,70 (0,45-3,50)	4,00 / 6,80	32530 66216	7.654
GWH09QB-K6DND6E/I	Indedel					2.982
GWH09QB-K6DNA1E/O	Udedel					4.672
LOMO 12K	Sæt	3,70 (0,80-4,00)	3,50 (0,70-4,00)	4,00 / 7,00	32530 72520	8.390
GWH12QC-K6DND6D/I	Indedel					3.272
GWH12QC-K6DNA1D/O	Udedel					5.118

Modeldata	Rørdimension	Max rørlængde	Energiklasse varme/køl	Sikring	Fyldning R32 (kg)	Lyd dB(A)*	Mål HxBxD (mm)
GWH09QB-K6DND6E/I	1/4" x 3/8"	15 m	A+ / A+	10A	0,55 (5 m)	24	275 x 790 x 200
GWH09QB-K6DNA1E/O							540 x 776 x 320
GWH12QC-K6DND6D/I	1/4" x 3/8"	15 m	A++ / A++	13A	0,95 (5 m)	26	289 x 845 x 209
GWH12QC-K6DNA1D/O							596 x 848 x 320

*Lydtryk målt 1 meter fra anlæg.

Gree U-Crown

Model	Type	Varme kW	Køling kW	SCOP / SEER	Varenr.	Pris DKK
U-CROWN 9K	Sæt	3,20 (0,60-5,90)	2,70 (0,30-4,30)	4,10 / 7,50	32530 69427	10.890
GWH09UB-K6DNA4A/I	Indedel					4.248
GWH09UB-K6DNA4A/O	Udedel					6.642

Modeldata	Rørdimension	Max rørlængde	Energiklasse varme/køl	Sikring	Fyldning R32 (kg)	Lyd dB(A)*	Mål HxBxD (mm)
GWH09UB-K6DNA4A/I	1/4" x 3/8"	15 m	A++ / A++	10A	0,95 (5 m)	20	860 x 305 x 170
GWH09UB-K6DNA4A/O							899 x 596 x 378

*Lydtryk målt 1 meter fra anlæg.

Shark



Gree Shark

Gree Shark kan både opvarme og nedkøle campingvognen. Klimaansættet sikrer den bedste mulige komfort, uanset hvilket tidspunkt af året man bruger campingvognen. Gree Shark er støjsvag, let at styre via fjernbetjening og mobilapp og simpel at installere.



Model	Type	Varme kW	Køling kW	COP / EER	Varenr.	Pris DKK
GRH085DA-K3NA2B/I	Sæt af 3 dele	2,20	2,50	2,24 / 2,34	32530 71446	11.142
GRH085DA-K3NA2B/O					32530 71447	
CF333 Installationskit					32530 71448	

Modeldata	Driftområde varme/køling	Energiklasse varme/køl	Sikring	Fyldning R410A (kg)	Lyd dB(A)*	Mål HxBxD (mm)
GRH085DA-K3NA2B/I	2-24 °C / 18-43 °C	A++ / A++	10A	0,67 (5 m)	35-54	610 × 485 × 49
GRH085DA-K3NA2B/O					55-65	1018 × 650 × 259

*Lydtryk målt 1 meter fra anlæg

Panasonic

heating & cooling solutions

Rekvirer Panasonic klimakatalog på www.hjj.dk/panasonickatalog

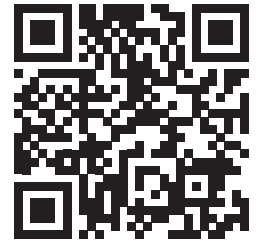

Scan koden
og hent Panasonic katalog

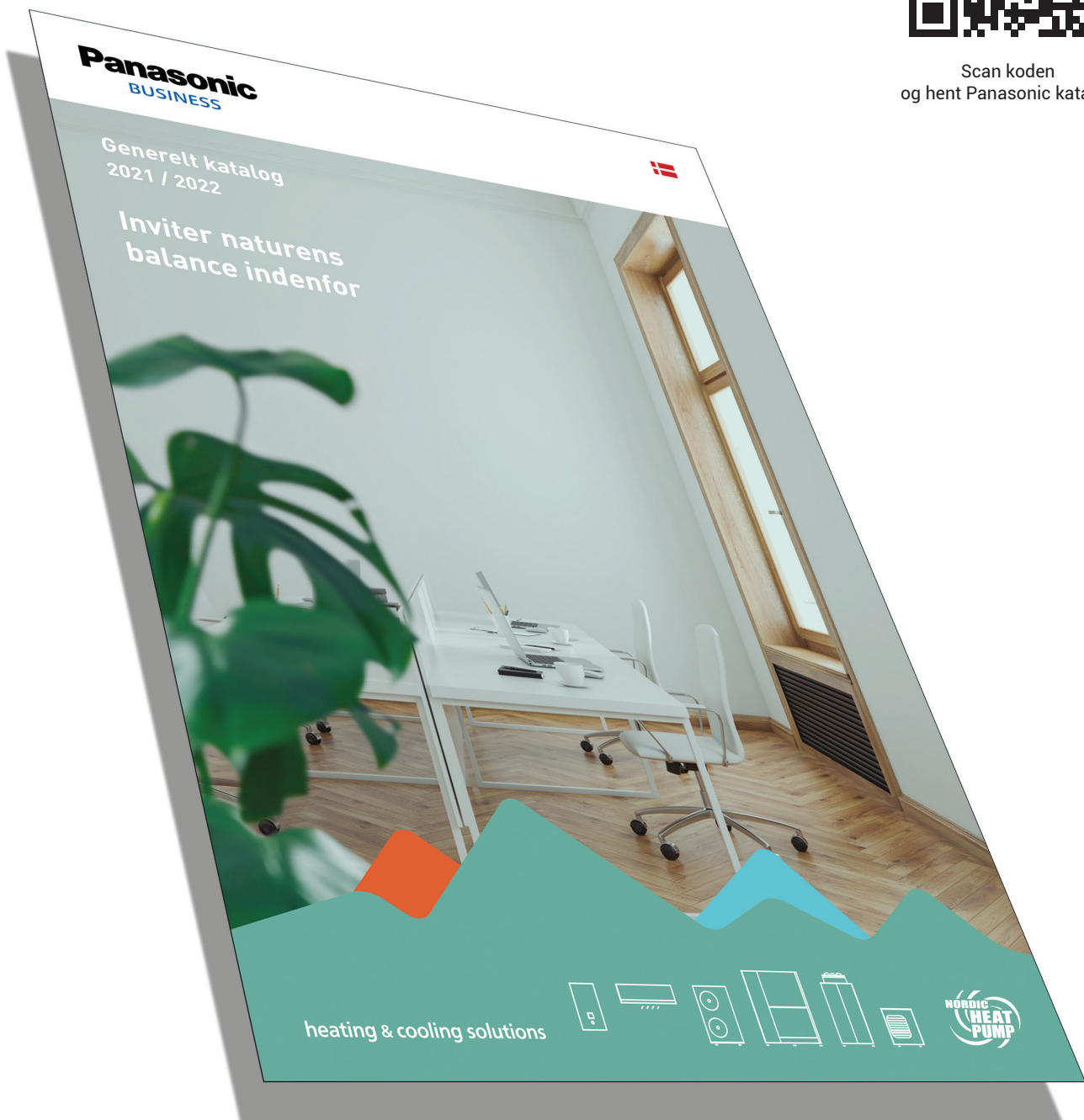

Power Floor



Power Floor gulvmodel

Power Floor er en kompakt og stilfuld gulvmodel, som er ideel til steder med begrænset plads - eksempelvis under et vindue. Med luftindtag fra 4 retninger samt 2 luftudtag enten i top og bund eller kun i toppen. Turbofunktion, som hurtigt opnår den ønskede temperatur. Power Floor har 8 °C funktion, "follow me"-funktion, som måler omgivelsestemperaturen efter føler i fjernbetjeningen. Mulighed for ugeprogrammering, auto genstart efter strømafbrydelse, samt mulighed for tilkøb af SMS-modul til fjernstyring/kontrol af enheden.



Mulighed for luftudtag i top og bund eller kun i top.

42QZA**D8S

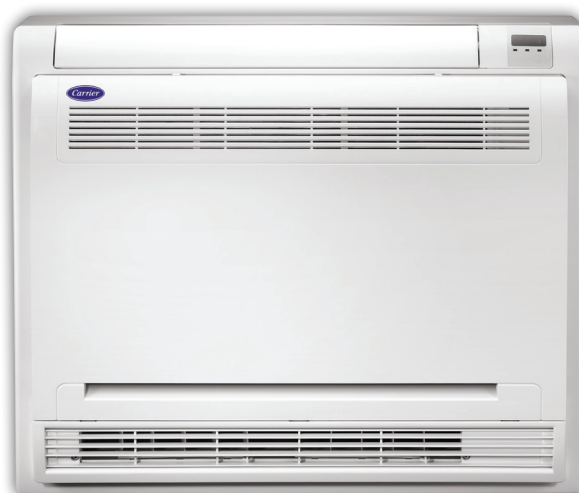

Power Floor



Power Floor gulvmodel

Model	Type	Varme kW	Køling kW	SCOP / SEER	Varenr.	Pris DKK
POWER FLOOR 12	Sæt	4,25 (0,46-4,3)	3,50 (0,77-3,97)	4,0 / 7,5	18530 61957	11.298
42QZA012D8S	Indedel					3.880
38QUS012D8S	Udedel					7.418
POWER FLOOR 18	Sæt	5,00 (2,2-5,24)	4,70 (2,64 - 5,13)	4,0 / 6,5	18530 70236	13.723
42QZA018D8S	Indedel					5.056
38QUS018D8S	Udedel					8.666

Modeldata	Rørdimension	Max rørlængde	Energiklasse varme/køl	Sikring	Fyldning R32 (kg)	Lyd dB(A)*	Mål LxBxH (mm)
42QZA012D8S	1/4" x 3/8"	25 m	A+ / A+++	10A	0,72 (5 m)	33,5-41,5	700 x 210 x 600
38QUS012D8S						54	765 x 303 x 555
42QZA018D8S	1/4" x 1/2"	30 m	A+ / A++	10A	1,15 (5 m)	33-45	700 x 210 x 600
38QUS018D8S						59	805 x 330 x 554

*Lydtryk målt 1 meter fra anlæg.

Type	Beskrivelse	Varenr.	Pris DKK
Varmelegeme	Varmekabel med termostat 2,5 m	43890 47536	328
KJR-120G1	Forrådet fjernbetjening	18530 54953	967
CTSmall	SMS-modul til at styre varmepumpen via SMS/app	99990 43391	2.122
Climatech relæ-boks	SMS-relæ til at styre elektriske komponenter via SMS/app	99990 43390	594

QUS multisplit udedele



QUS multisplit udedele

Multisplit er ideel til kontorbygninger og private hjem, hvor der er behov for køling eller opvarmning i flere rum. Nem installation med én udedel, hvor der kan tilsluttes op til 4 indedele med hver sin rør- og eltilslutning.



38QUS0**D8S*

QUS multisplit udedele



QUS multisplit udedele

Model	Varme kW	Køling kW	Indedele min./max	Varenr.	Pris DKK
38QUS014D8S2	4,40 (1,47 - 4,98)	4,10 (1,31 - 4,84)	2/2	18530 65330	9.610
38QUS018D8S2	5,57 (1,88 - 5,86)	5,28 (1,32 - 5,72)	2/2	18530 61799	11.847
38QUS027D8S3	8,20 (1,90 - 8,79)	7,90 (2,10 - 8,50)	2/3	18530 61802	14.482
38QUS036D8S4	10,55 (2,34 - 11,43)	10,10 (2,05 - 11,29)	2/4	18530 61804	21.991

Modeldata	Rørdimension	Max rørlængde	Sikring	Fyldning R32 (kg)	Lyd dB(A)*	Mål LxBxH (mm)
38QUS014D8S2	1/4" x 3/8"	40 m	13A	1,10 (15 m)	56	800 x 333 x 554
38QUS018D8S2	1/4" x 3/8"	40 m	16A	1,25 (15 m)	56	800 x 333 x 554
38QUS027D8S3	1/4" x 3/8"	60 m	20A	1,70 (22,5 m)	60	845 x 363 x 702
38QUS036D8S4	1/4" x 3/8" x 1/2"	80 m	25A	2,10 (30 m)	64	946 x 410 x 810

*Lydtryk målt 1 meter fra anlæg.

Type	Beskrivelse	Varenr.	Pris DKK
Varmelegeme	2,5 m varmekabel med termostat	43890 47536	328

Indedele til multisplit



Indedele til QUS multisplit

QZA gulvmodel, som ikke kræver meget plads, passer perfekt under et vindue. Mulighed for SMS-styring via app.

QSS kanal/indbygningsmonteret inddel. Designet til indbygning skjult over loft og til udblæsning/indsugning via kanaler. Indsugning kan være enten i bunden eller på bagsiden. Indbygget kondensvandspumpe, mulighed for friskluftindtag, indbygget luftfilter, alarmudgang og indgang for ekstern on/off styring.

QHG væghængt inddel har rensfunktion, som kan holde anlægget fri for mug og afhjælper ophobning af bakterier. "Follow me funktion" betyder at anlægget kører efter temperaturen omkring fjernbetjeningen og ikke returluften. Lavt lydniveau.

QTD loftkassette er designet til indbygning i loftet med udblæsning til 4 sider. Kompakt loftkassette med indbygningsmål på 570x570 mm. Indbygget kondensvandspumpe, 360° luftflow, mulighed for friskluftindtag, alarmudgang og indgang for ekstern on/off styring.

42QZA***D8S



Mulighed for luftudtag i top eller top og bund

42QHG***D8S

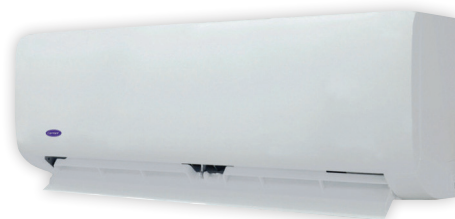

42QSS***D8S

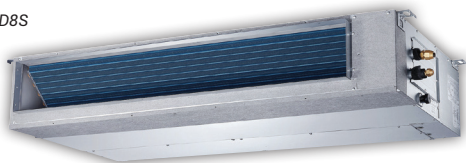

KJR-120X2



42QTD***D8S



Indedele til multisplit



Indedele til multisplit

QHG vægmonteret inddel

Model QHG	Varme kW	Køling kW	Rørdimension	Lyd dB(A)*	Varenr.	Pris DKK
42QHG009D8S	2,64	2,64	1/4" x 3/8"	20-37	18530 71183	2.125
42QHG012D8S	3,52	3,52	1/4" x 3/8"	20-37	18530 71184	2.256
42QHG018D8S	5,28	5,28	1/4" x 1/2"	21-41	18530 71186	2.877
42QHG024D8S	7,00	7,50	3/8 x 5/8	22-47	18530 71187	3.270

*Lydtryk målt 1 meter fra anlæg.

Type	Beskrivelse	Varenr.	Pris DKK
WiFi USB stik	WiFi USB til 42QHC/G009-024DS/ES/D8S	18590 46571	462
KJR-120X	Fortrådet fjernbetjening	18590 78851	850

QZA gulvmonteret inddel

Model QZA	Varme kW	Køling kW	Rørdimension	Lyd dB(A)*	Varenr.	Pris DKK
42QZA012D8S	3,52	3,52	1/4" x 3/8"	23-42	18530 61957	4.412
42QZA018D8S	5,28	5,28	1/4" x 1/2"	36-45	18530 70236	4.666

*Lydtryk målt 1 meter fra anlæg.

Type	Beskrivelse	Varenr.	Pris DKK
KJR-120G1	Fortrådet fjernbetjening	18530 54953	850

QTD loftkassette 600x600

Model QTD	Varme kW	Køling kW	Rørdimension	Lyd dB(A)*	Varenr.	Pris DKK
42QTD009D8S	2,64	2,64	1/4" x 3/8"	36-42	18530 63679	5.003
42QTD012D8S	3,52	3,52	1/4" x 3/8"	35-42	18530 63680	5.330
42QTD018D8S	5,28	5,28	1/4" x 1/2"	39-45	18530 63681	6.540

*Lydtryk målt 1 meter fra anlæg.

BEMÆRK - Prisen er inkl. indblæsningspanel og trådløs fjernbetjening.

Tilbehør	Beskrivelse	Varenr.	Pris DKK
KJR-120X2	Fortrådet fjernbetjening	18590 78856	766

QSS kanal / indbygning

Model QSS	Varme kW	Køling kW	Rørdimension	Lyd dB(A)*	Varenr.	Pris DKK
42QSS009D8S	2,64	2,64	1/4" x 3/8"	30-42	18530 63706	5.526
42QSS012D8S	3,52	3,52	1/4" x 1/2"	30-35	18530 63708	6.049
42QSS018D8S	5,28	5,28	1/4" x 1/2"	35-42	18530 64593	7.259

*Lydtryk målt 1 meter fra anlæg.

BEMÆRK - Prisen er inkl. trådløs fjernbetjening.

Tilbehør	Beskrivelse	Varenr.	Pris DKK
KJR-120X2	Fortrådet fjernbetjening for 42QSS009D8S	18590 78856	850
KJR-120X	Fortrådet fjernbetjening for 42QSS012D8S - 42QSS018D8S	18590 78851	850

QFD skabsmodel



QFD skabsmodel R32

Skabsmodellen er en højeffektiv varmepumpe med et lavt energiforbrug, som med fordel kan bruges på værksteder eller andre rum, som kræver stor kapacitet. Indbygget LED display, turbofunktion som hurtigt opnår den ønskede temperatur. "Follow me"-funktion, som måler omgivelsetemperaturen efter føler i fjernbetjeningen, mulighed for ugeprogrammering, auto genstart efter strømafbrydelse og 3D luft-flow lameller.



38QUS**D8T



42QFD**D8S

QFD skabsmodel



QFD skabsmodel R32

Model	Type	Varme kW	Køling kW	SCOP / SEER	Varenr.	Pris DKK
Skabsmodel 48	Sæt					40.404
42QFD048D8S	Indedel	16,10 (4,10-18,50)	14,60 (3,50-15,68)	4,0 / 6,2	18530 78336	12.425
38QUS048D8T	Udedel				18530 77771	27.979

*Lydtryk målt 1 meter fra anlæg.

Modeldata	Rørdimension	Max rørlængde	Energiklasse varme/køl	Sikring	Fyldning R32 (kg)	Lyd dB(A)*	Mål LxBxH (mm)
42QFD048D8S						47 - 53	629 x 456 x 1935
38QUS048D8T	3/8" x 5/8"	65 m	A+ / A++	16A	2,9 (5 m)	63,5	952 x 415 x 1333

Type	Beskrivelse	Varenr.	Pris DKK
Varmelegeme	Varmekabel med termostat 2,5 m	43890 47536	328
KJR-120X2	Fortrådet fjernbetjening	18590 78856	850

Tilbehør

Type	Beskrivelse	Varenr.	Pris DKK
CTSmall	SMS-modul til at styre varmepumpen via SMS/app	99990 43391	2.122
Climatech relæ-boks	SMS-relæ til at styre elektriske komponenter via SMS/app	99990 43390	594



43391

QZL lofthængt



QZL lofthængt

Designet til at hænge under loftet, men kan også monteres ved gulvet. Gælder for alle størrelser. Nem installation og placering. Mulighed for friskluftindtag. Alarmudgang. Indgang for eksternt on/off styring.

Fjernbetjening:

- Ugeindstilling, op til 8 indstillinger pr. dag
- Fejlkodevisning
- Indbygget rumtemperaturføler, der kan aktiveres

42QZL***D8S



KJR-120G2



42QZL***D8S



38QUS***D8S



QZL lofthængt



QZL lofthængt

Model	Type	Varme kW	Køling kW	SCOP / SEER	Varenr.	Pris DKK
QZL lofthængt 18	Sæt					14.683
42QZL018D8S	Indedel	5,6 (2,42-6,30)	5,30 (2,71-5,86)	4,0 / 6,4	18530 64599	6.016
38QUS018D8S	Udedel				18530 64594	8.666
QZL lofthængt 24	Sæt					19.421
42QZL024D8S	Indedel	7,40 (2,70-8,30)	7,20 (3,22-7,77)	4,0 / 6,2	18530 77767	6.866
38QUS024D8S	Udedel				18530 77652	12.555
QZL lofthængt 36	Sæt					32.578
42QZL036D8S	Indedel	12,30 (2,78-12,78)	10,80 (2,72-11,78)	4,0 / 6,3	18530 77768	9.809
38QUS036D8T	Udedel				18530 77770	22.769
QZL lofthængt 48	Sæt					38.409
42QZL048D8S	Indedel	15,60 (4,10-17,00)	14,00 (3,52-15,24)	4,0 / 6,1	18530 77769	10.431
38QUS048D8T	Udedel				18530 77771	27.979
QZL lofthængt 60	Sæt					39.137
42QZL060D8S	Indedel	18,30 (4,40-19,64)	15,50 (4,10-16,70)	4,0 / 6,1	18530 63709	10.431
38QUS060D8T	Udedel				18530 64612	28.707

BEMÆRK - Prisen er inkl. trådløs fjernbetjening.

Modeldata	Rørdimension	Max rørlængde	Energiklasse køl/varme	Sikring	Fyldning R32 (kg)	Lyd dB(A)*	Mål LxBxH (mm)
42QZL018D8S	1/4" x 1/2"	30 m	A+ / A++	20A	1,15 (5 m)	37-44	1068 x 675 x 235
38QUS018D8S						59	805 x 330 x 554
42QZL024D8S	3/8" x 5/8"	50 m	A+ / A++	25A	1,50 (5 m)	43-51	1068 x 675 x 235
38QUS024D8S						60	890 x 342 x 673
42QZL036D8S	3/8" x 5/8"	65 m	A+ / A++	20A	2,40 (5 m)	45-51	1650 x 675 x 235
38QUS036D8T						63	946 x 410 x 810
42QZL048D8S	3/8" x 5/8"	65 m	A+ / A++	25A	2,90 (5 m)	46-53	1650 x 675 x 235
38QUS048D8T						64	952 x 415 x 1333
42QZL060D8S	3/8" x 5/8"	65 m	A+ / A++	25A	3,00 (5 m)	48-55	1650 x 675 x 235
38QUS060D8T						64	952 x 415 x 1333

*Lydtryk målt 1 meter fra anlæg.

Tilbehør	Beskrivelse	Varenr.	Pris DKK
WiFi	WiFi USB til QTD + QSS + QZL	18530 67403	827
KJR-120X	Fortrådet fjernbetjening	18530 78851	850

QTD loftkassetter



QTD loftkassette 600x600

QTD 600x600 Designet til indbygning i loftet med udblæsning til alle fire sider. Kompakt loftkassette med indbygningsmål på 570x570 mm. Indbygget kondensvandspumpe, 360° luftflow, mulighed for friskluftindtag, alarmudgang og indgang for ekstern on/off styring.

Fjernbetjening:

- Ugeindstilling, op til 8 indstillinger pr. dag
- Fejlkodevisning
- Indbygget rumtemperaturføler, som kan aktiveres

QTD loftkassette 900x900



QTD 900x900 Designet til indbygning i loftet med udblæsning til 4 sider. Loftkassette med indbygningsmål på 830x830 mm. Indbygget kondensvandspumpe, 360° luftflow, mulighed for friskluftindtag, alarmudgang og indgang for ekstern on/off styring.

Fjernbetjening:

- Ugeindstilling, op til 8 indstillinger pr. dag
- Fejlkodevisning
- Indbygget rumtemperaturføler, som kan aktiveres

42QTD**D8S



42QTD**D8S



KJR-120X2

QTD loftkassetter



Loftkassette 600x600

QTD 600x600	Type	Varme kW	Køling kW	SCOP / SEER	Varenr.	Pris DKK
QTD loftkassette 12	Sæt					12.748
42QTD012D8S	Indedel	4,20 (0,47-4,31)	3,50 (0,85-4,11)	4,1 / 6,8	18530 63680	5.330
38QUS012D8S	Udedel				18530 64592	7.418
QTD loftkassette 18	Sæt					15.206
42QTD018D8S	Indedel	5,55 (2,37-6,10)	5,30 (2,90-5,59)	4,0 / 6,3	18530 63681	6.540
38QUS018D8S	Udedel				18530 64594	8.666

BEMÆRK - Prisen er inkl. 40CAS-S4 indblæsningspanel og trådløs fjernbetjening

Modeldata	Rørdimension	Max rørlængde	Energiklasse varme/køl	Sikring	Fyldning R32 (kg)	Lyd dB(A)*	Mål LxBxH (mm)
42QTD012D8S	1/4" x 3/8"	25 m	A+ / A++	16A	0,72 (5 m)	34,5-42	570 x 570 x 260
38QUS012D8S						54	800 x 333 x 554
42QTD018D8S	1/4" x 1/2"	25 m	A+ / A++	20A	1,15 (5 m)	39-45,4	570 x 570 x 260
38QUS018D8S						59	800 x 333 x 554

*Lydtryk målt 1 meter fra anlæg.

Loftkassette 900x900

QTD 900x900	Type	Varme kW	Køling kW	SCOP / SEER	Varenr.	Pris DKK
QTD loftkassette 24	Sæt					20.435
42QTD024D8S	Indedel	7,50 (2,81-8,94)	7,04 (3,30-7,91)	4,0 / 6,3	18530 63714	7.880
38QUS024D8S	Udedel				18530 77652	12.555
QTD loftkassette 36	Sæt					31.794
42QTD036D8S	Indedel	11,00 (2,90-14,10)	10,50 (4,00-10,70)	4,0 / 6,4	18530 77653	9.025
38QUS036D8T	Udedel				18530 77770	22.769
QTD loftkassette 48	Sæt					38.147
42QTD048D8S	Indedel	16,00 (4,10-17,29)	14,00 (3,52-15,83)	4,0 / 6,1	18530 77776	10.169
38QUS048D8T	Udedel				18530 77771	27.979
QTD loftkassette 60	Sæt					39.693
42QTD060D8S	Indedel	18,00 (4,30-19,30)	15,00 (5,20-16,70)	4,0 / 6,3	18530 77777	10.986
38QUS060D8T	Udedel				18530 64612	28.707

BEMÆRK - Prisen er inkl. 40CAS-L6 indblæsningspanel og trådløs fjernbetjening

Modeldata	Rørdimension	Max rørlængde	Energiklasse varme/køl	Sikring	Fyldning R32 (kg)	Lyd dB(A)*	Mål LxBxH (mm)
42QTD024D8S	3/8" x 5/8"	50 m	A+ / A++	25A	1,50 (5 m)	42-50	830 x 830 x 205
38QUS024D8S						60	890 x 342 x 673
42QTD036D8S	3/8" x 5/8"	65 m	A+ / A++	20A	2,40 (5 m)	46-51	830 x 830 x 245
38QUS036D8T						63	946 x 410 x 810
42QTD048D8S	3/8" x 5/8"	65 m	A+ / A++	25A	2,90 (5 m)	48-52,5	830 x 830 x 287
38QUS048D8T						63,5	952 x 415 x 1333
42QTD060D8S	3/8" x 5/8"	65 m	A+ / A++	25A	3,00 (5 m)	49,5-54,5	830 x 830 x 287
38QUS060D8T						64	952 x 415 x 1333

*Lydtryk målt 1 meter fra anlæg.

Tilbehør	Beskrivelse	Varenr.	Pris DKK
WiFi	WiFi USB til QTD + QSS + QZL	18530 67403	827
40CAS-S4	Panel til loftkassette 600x600 (D8S)	18590 44003	719
40CAS-L6	Panel til loftkassette 900x900 (D8S)	18590 77654	1.243
KJR-120X2	Fortrådet fjernbetjening for 42QTD012D8S og 42QTD018D8S	18590 78856	850
KJR-120X	Fortrådet fjernbetjening for 42QTD024D8S til 42QTD060D8S	18590 78851	850

QSS kanal/indbygning



QSS kanal/indbygning

Designet til indbygning i loft eller til udblæsning/indsugning via kanaler. Indsugning kan være enten i bunden eller bagsiden. Indbygget kondensvandspumpe. Mulighed for friskluftindtag. Indbygget luftfilter. Alarmudgang. Ekstern on/off styring.



KJR-120X



42QSS***D8S

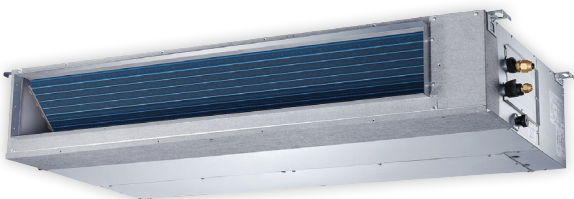

38QUS***D8S/T



QSS kanal/indbygning



QSS kanal/indbygning

Model	Type	Varme kW	Køling kW	SEER / SCOP	Varenr.	Pris DKK
QSS kanal/indbygning 12	Sæt					13.467
42QSS012D8S	Indedel	4,40 (1,0-4,39)	3,50 (0,53-3,99)	4,0 / 6,3	18530 63708	6.049
38QUS012D8S	Udedel				18530 64592	7.418
QSS kanal/indbygning 18	Sæt					15.925
42QSS018D8S	Indedel	5,80 (2,20-6,15)	5,40 (2,55-5,86)	4,0 / 6,6	18530 64593	7.259
38QUS018D8S	Udedel				18530 64594	8.666
QSS kanal/indbygning 24	Sæt					21.089
42QSS024D8S	Indedel	7,45 (2,81-8,49)	7,10 (3,28-8,16)	4,0 / 6,2	18530 77772	8.534
38QUS024D8S	Udedel				18530 77652	12.555
QSS kanal/indbygning 36	Sæt					34.279
42QSS036D8S	Indedel	12,10 (2,78-12,84)	10,60 (2,73-11,78)	4,0 / 6,1	18530 77773	11.510
38QUS036D8T	Udedel				18530 77770	22.769
QSS kanal/indbygning 48	Sæt					39.488
42QSS048D8S	Indedel	15,50 (4,10-18,17)	14,10 (3,52-15,53)	4,0 / 6,1	18530 77774	11.510
38QUS048D8T	Udedel				18530 77771	27.979
QSS kanal/indbygning 60	Sæt					40.380
42QSS060D8S	Indedel	18,30 (4,40-20,50)	15,40 (4,10-17,30)	4,0 / 6,1	18530 77775	11.673
38QUS060D8T	Udedel				18530 64612	28.707

BEMÆRK - Prisen er inkl. trådløs fjernbetjening.

Modeldata	Rørdimension	Max rørlængde	Energiklasse varme / køl	Sikring	Fyldning R32 (kg)	Lyd dB(A)*	Tryk (Pa)	Mål LxBxH (mm)
42QSS012D8S	1/4" x 3/8"	25 m	A+ / A++	16A	0,72 (5 m)	30-35	0-60	700 x 505 x 200
38QUS012D8S						54		765 x 303 x 555
42QSS018D8S	1/4" x 1/2"	30 m	A+ / A++	20A	1,15 (5 m)	35-42	0-100	880 x 674 x 210
38QUS018D8S						59		805 x 330 x 554
42QSS024D8S	3/8" x 5/8"	50 m	A+ / A++	25A	1,50 (5 m)	41-49	0-160	1100 x 774 x 249
38QUS024D8S						60		890 x 342 x 673
42QSS036D8S	3/8" x 5/8"	65 m	A+ / A++	20A	2,40 (5 m)	39-45	0-160	1360 x 774 x 249
38QUS036D8T						64		946 x 410 x 810
42QSS048D8S	3/8" x 5/8"	65 m	A+ / A++	25A	2,90 (5 m)	47-51,5	0-160	1200 x 874 x 300
38QUS048D8T						63,5		952 x 415 x 1333
42QSS060D8S	3/8" x 5/8"	65 m	A+ / A++	25A	3,00 (5 m)	47-52,5	0-160	1200 x 874 x 300
38QUS060D8T						64		952 x 415 x 1333

*Lydtryk målt 1 meter fra anlæg.

Tilbehør	Beskrivelse	Varenr.	Pris DKK
WiFi	WiFi-modul til QTD + QSS + QZL	18530 67403	827
KJR-120X	Fortrådet fjernbetjening	18590 78851	850



QPD transportabelt klimaanlæg

Det transportable klimaanlæg er praktisk og fleksibelt. Står på hjul, hvilket gør det nemt at flytte rundt på. Anlægget kan køle, varme eller affugte. Økonomisk, effektiv og brugervenlig affugter, der kontrollerer den relative fugtighed og reducerer allergener som f.eks. støvmider og skimmel på kontoret eller i hjemmet.

- Nem betjening, enten direkte på anlægget eller på medfølgende trådløse fjernbetjening
- Spildebakke og afløbsslange
- Sleep funktion
- Autosving
- Timer funktion
- Dvaletilstand
- Auto genstart efter strømafbrydelse



Model	Varme kW	Køling kW	EER / COP	Energiklasse varme / køl	Lyd dB(A)*	Fyldning R290 (kg)	Mål LxBxH (mm)	Varenr.	Pris
51QPD012N7S	2,9	3,5	2,8 / 2,6	A+ / A	53-55	0,23	467 x 397 x 765	18530 63665	6.605

*Lydtryk målt 1 meter fra anlæg.

CDP affugter

Økonomisk, effektiv og brugervenlig affugter, der automatisk kontrollerer den relative fugtighed baseret på omgivelsestemperaturen. Carrier CDP reducerer allergener som f.eks. støvmider og skimmel på kontoret eller i hjemmet. Affugteren kræver kun en stikkontakt.

- Med hjul og håndtag så den er nem at flytte rundt
- Mulighed for konstant afløb
- Driftområde fra 5 °C til 35 °C



Model	Kapacitet affugtning* (l/døgn)	Affugtnings-område (%)	EEV (l/kWh)	Tank vol. (l)	Fyldning R290 (kg)	Lyd dB(A)	Mål LxBxH (mm)	Varenr.	Pris
CDP-30Q7	30	35-85	2,20	3	0,1	48,5-50	386 x 260 x 500	18530 67366	3.180

*Ved 30 °C og 80% luftfugtighed.

CAFN Luftrensere

Luftrensere fra Carrier er ideel til at øge luftkvaliteten indenfor. Display viser temperatur og fugtighedsniveau, samt 4 forskellige farveindikator for luftkvaliteten. Nem at betjene med touchpanelet, som giver mulighed for funktioner som: timer, auto- og dvaletilstand, lås/børnesikring, tænd/sluk. Luftrenseren har 3 forskellige filterkonfigurationer:

- Vaskbart forfilter der fjerner større partikler som støv og hår fra kæledyr
- HEPA-filter som fjerner mindre partikler ned til 0,3 mikron. Det forhindrer spredning af allergener som pollen og smog. Aktivt kulfilter og fotokatalystiskfilter sammen med UV-lys fjerner røggasser, dårlig lugt og dræber bakterier.



Model	Strømforsyning	Effekt (W)	Luftmængde (m³/t)	Dækningsområde (m²)	Lyd dB(A)	Mål LxBxH (mm)	Varenr.	Pris
CAFN026LC2	230V - 50Hz	20	210	14-25	25-32-42	347 x 175 x 535	18530 73448	2.543
CAFN036LC2	230V - 50Hz	32	410	28-48	25-35-54	410 x 210 x 628	18530 73449	3.272
CAFN051LC2	230V - 50Hz	62	610	42-73	25-35-58	460 x 230 x 710	18530 73450	4.528

Varmepumpeskjuler

Beskrivelse	Mål HxBxD (mm)	Varenr.	Pris DKK
Varmepumpeskjuleren er lavet i trykimpregneret fyrretræ og giver en flot afslutning på installationen. Udover at skjule undendørsenheden beskytter den også mod regn og sne. Leveres usamlet.	640/810 x 1060 x 610	38599 60596	2.404



Præisolerede kobberør

Type	Isolering (mm)	Meter pr. rulle	Varenr.	Pris DKK
1/4"	9	25	25744 10617	Dagspris
3/8"	9	25	25744 10616	
1/2"	9	25	25744 10622	
5/8"	9	25	25744 10619	
1/4" x 3/8"	9 x 9	20	25744 10620	Dagspris
1/4" x 1/2"	9 x 9	20	25744 10618	
1/4" x 5/8"	9 x 9	20	25744 10614	
3/8" x 1/2"	9 x 9	20	25744 10615	
3/8" x 5/8"	9 x 9	20	25744 10613	



PVC tape

Type	Bredde (mm)	Meter pr. rulle	Varenr.	Pris DKK
AT7 - Hvid PVC tape	50	20	99772 33123	49
AT7 - Hvid PVC tape	25	20	99772 33120	27
TAT7 - Sort PVC tape	25	20	99772 33131	27
TAT7 - Sort PVC tape	50	20	99772 33130	49



Isoleringsbånd - selvklæbende, sort

Type	Bredde/tykkelse (mm)	Meter pr. rulle	Varenr.	Pris DKK
AF-Tape-B1	50 / 3	15	40060 33044	379

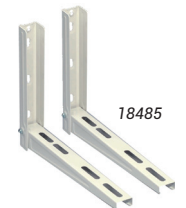

Vægbeslag og hyldeknægte

Beskrivelse	Dimension (mm)	Varenr.	Pris DKK
2 stk. vægbeslag, elektro galvaniseret samt polyesterlakeret. Skruer samlinger inkl. skruer. Max belastning 80 + 80 kg	L = 480 L = 600	44842 18485 44842 18435	350 365
Justerbar vægkonsol, elektro galvaniseret samt polyesterlakeret. Inkl. skruer	450 x 800 x 400 (LxBxH)	44842 18478	350
Max belastning 70 + 70 kg	540 x 800 x 400 (LxBxH)	44842 60203	476
Justerbar tagkonsol. Elektronisk galvaniseret samt polyesterlakeret. Inkl. skruer. Max belastning 100 kg ved 20° hældning	850 x 480 (LxB)	44842 18461	1.140
Gulvkonsol, elektro galvaniseret samt polyesterlakeret. Justerbar i længden og inkl. justerbare gummifødder. Max belastning 220 kg	Max 870 x 380 x 400 (LxBxH) Min. 455 x 380 x 400 (LxBxH)	44842 37756	912
Gulvstativ, galvaniseret, til Panasonic udedel	-	99542 34230	997
Gulvstativ, galvaniseret. Max belastning 100 kg	Max 735 x 380 x 250 (LxBxH) Min. 450 x 380 x 250 (LxBxH)	99342 37291	861

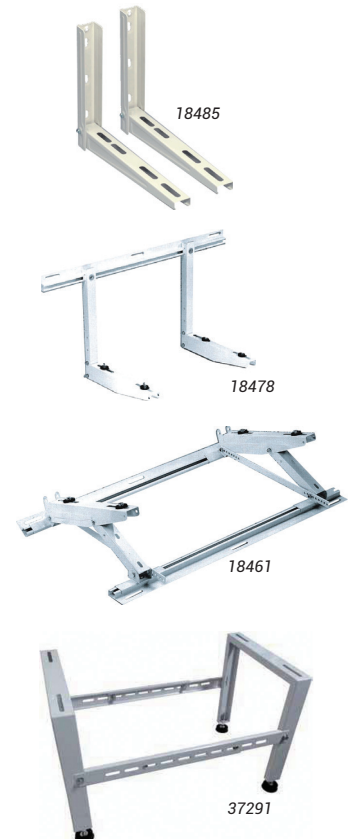

SUMO fødder til udedel

Beskrivelse	Dimension (mm)	Varenr.	Pris DKK
Montagebjælke til udedel, 450 mm, inkl. 2 bolte	450 x 100 (LxH)	44842 38219	300
Montagebjælke til udedel, 600 mm, inkl. 2 bolte	600 x 100 (LxH)	44842 38220	346
Montagebjælke til udedel, 1000 mm, inkl. 2 bolte	1000 x 100 (LxH)	44842 38777	560
Forhøjer til montagebjælke, 600 mm	600 x 110 (LxH)	44842 59125	370
Forhøjer til montagebjælke, 1000 mm	1000 x 110 (LxH)	44842 59130	588

BEMÆRK! Prisen er pr. sæt.

Vibrationsdæmpere

Beskrivelse	Dimension (mm)	Varenr.	Pris DKK
4 stk. maskinfødder, M8 bolt i top og bund inkl. skive og møtrik. Konstrueret i naturgummi og konisk udformning. Max belastning 50 kg.	22x 39	44842 18479	71
4 stk. maskinfødder, M8 bolt i top og bund inkl. skive og møtrik. Konstrueret i naturgummi og konisk udformning. Max belastning 160 kg.	22 x 50	44842 18468	80
4 stk justerbare maskinfødder, M8 bolt inkl. skive og møtrik. Max belastning 45 kg.	20 x 48	44842 18413	66

BEMÆRK! Prisen er for 1 sæt á 4 stk.

Kondensvandspumper

Sauermann selvansugende kondenspumpe for indbygning i fancoils m.v. Med indbygget kontraventil. Kondenspumpen består af Pumpe-unit, float-unit og signalkabel.

Type	Beskrivelse	Varenr.	Pris DKK
SI-27	15 liter pr. time ved 2 meters løftehøjde. Max sugehøjde 3 m	52390 66291	1.233

Sauermann Delta Pack kondenspumpekit. Indeholder Sauermann SI-10 Pumpe, 750 mm kanal 80x60 mm, 90° hjørne.

Type	Beskrivelse	Varenr.	Pris DKK
Delta Pack 80x50	20 liter pr. time ved 2 meters løftehøjde. Max sugehøjde 3 m	52390 30477	1.501

Refco Gobi II kondensvandspumpe. Monteres diskret under væghængte fancoils. Alarmkontakt NC, max 3A. Termisk beskyttet pumpemotor. Afløbsslange Ø 6 mm. Lyd kun 21 dB(A) ved 1 m.

Type	Beskrivelse	Varenr.	Pris DKK
Gobi II	42 liter pr. time ved 10 m løftehøjde. Max løftehøjde 3 m	49090 62141	1.254

Aspen Mini Lime Silent installations-kit med kabelkanal for indbygning af kondenspumpe, kølerør, afløbsrør og el-kabel. Indeholder: Mini Lime Pumpe, 800 mm kabelkanal, 50 x 80mm, 90° hjørne, loftgennemføring, 6 skruer samt rawplugs og kabelbindere. Med potentialfri NO/NC alarmkontakt 8 A.

Type	Beskrivelse	Varenr.	Pris DKK
Mini Lime Silent	9 liter pr. time ved 2m VS og kun 21 dB(A) ved 1 m afstand	14190 04630	2.052

Mini Blanc Deluxe kondensvandspumpe monteres diskret under væghængte fancoils. Alarmkontakt NC, max 3 A. Termisk beskyttet pumpemotor. Afløbsslange Ø6 mm. Lyd kun 21 dB(A) ved 1m.

Type	Beskrivelse	Varenr.	Pris DKK
Mini Blanc Deluxe	7 liter pr. time ved 10 m løftehøjde. Max løftehøjde 12 m	14190 04626	1.261

Aspen kondenspumper med beholder. Kan anvendes for afløb fra flere fancoils. Med float switch for start/stop samt alarm for højt vandniveau. Med 2 m tilslutningskabel og 3 A alarmkontakt.

Type	Beskrivelse	Varenr.	Pris DKK
MAX HI-Flow	Tank på 1,7 liter. 490 l/h ved 1m VS. - 55 l/h ved 5 m VS	14190 55568	1.029

Beskrivelse	Varenr.	Pris DKK
Plastslange 6 x 9 mm. Bemærk: pris pr. meter	37444 29401	7,25
Plastslange 10 x 14 mm. Bemærk: pris pr. meter	37444 29399	18,25

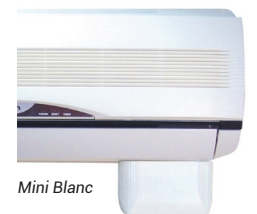

Kondens afløb

Beskrivelse	Dimension	Varenr.	Pris DKK
Hvid flexslange i 50 meters rulle	18 mm	44842 18420	888
	20 mm	44842 18500	888
O-ring for flexslange	18 mm	44842 18421	25
	20 mm	44842 18434	25
3-vejs kobling med O-ringe	20 mm	44842 18499	26
PVC rør i 2 meters længde	20 mm	44842 18426	66
	25 mm	44842 18498	154
45° bøjning	20 mm	44842 18497	33
	25 mm	44842 18496	33
90° bøjning	20 mm	44842 18425	33
	25 mm	44842 18495	39
T-stykke	20 mm	44842 18494	39
	25 mm	44842 18493	45
Muffe	20 mm	44842 18492	33
	25 mm	44842 18488	33
Reduktion	25 mm x 20 mm	44842 18487	29
Muffe/kobling med O-ring i den ene ende	20 mm	44842 18491	32
Rørholder	20 mm	44842 18490	13
	25 mm	44842 18489	12



18420



18499



18425



18494

Kabelbakker og fittings

Beskrivelse	Dimension/stk. pr. krt.	Varenr.	Pris DKK
Kabelkanal med cover. L= 2m i farven hvid RAL9010	65 x 90 mm / 16 stk.	44842 18419	170
Clips til udvendig samling af kanaler	65 x 90 mm / 25 stk.	44842 18418	27
Clips til indvendig samling af kanaler	65 x 90 mm / 25 stk.	44842 18409	8
Vægafslutning, gennemføring ved væg	65 x 90 mm / 10 stk.	44842 18447	41
Vægafslutning 90° vinkel, gennemføring ved væg	65 x 90 mm / 10 stk.	44842 18416	63
Kanalafslutning	65 x 90 mm / 10 stk.	44842 18417	49
Udvendig 90° vinkel	65 x 90 mm / 10 stk.	44842 18458	51
Indvendig 90° vinkel	65 x 90 mm / 10 stk.	44842 18407	51
Sidevinkel 90°	65 x 90 mm / 10 stk.	44842 18408	69
T-stykke	65 x 90 mm / 6 stk.	44842 18439	83
Kanalreduktion	65 x 90 mm / 10 stk.	44842 18443	33
Flexforbindelse	65 x 90 mm / 6 stk.	44842 18470	172

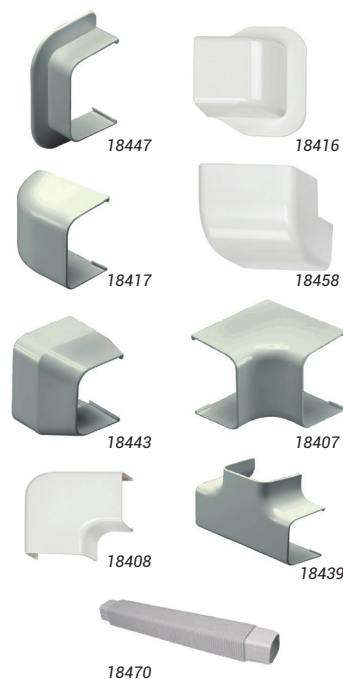

18447

18416

18417

18458

18443

18407

18408

18439

18470

For andre dimensioner samt sorte kanaler, se mere på www.hjj.dk eller kontakt venligst vores salgsafdeling.

Klimarensedmidler

Type	Beskrivelse	Indhold	Varenr.	Pris DKK
EasyCare	Rengøring og desinficering af fordampere. Dræber bakterier, svampe og vira. Forbedrer luftkvaliteten. Praktisk aerosol, klar til brug med høj effekt. Skylning nødvendig.	600 ml	11082 04460	236
RTU fordamperspray	Rengøring og desinficering af fordampere. Fjerner ophobet snavs, slim og mug. Forbedrer luftkvaliteten. Dræber 99,9% af evt. bakterier i coil'en. Praktisk sprayflaske der er klar til brug. Ingen skylning nødvendig.	1 liter	11082 04452	300
Genopfyldningsdunk		5 liter	11082 44925	972
RTU kondensator spray	Rengøring af kondensatorer. Fjerner alle former for almindeligt forekommende snavs og rester. Forbedrer systemets effektivitet. Praktisk sprayflaske, der er klar til brug. Ingen skylning nødvendig.	1 liter	11082 04455	300
Genopfyldningsdunk		5 liter	11082 44924	972
DrainKleen Oneshot	Drain Kleen One Shot er udviklet specifikt til at fjerne blokeringer, der kan opstå i kondensatorafløb. Det flydende afløbsrens har en ideel størrelse til behandling af en drypbakke. Sikker at bruge med kondensatpumper.	250 ml	11082 44923	115
StayClean	StayClean Mini tabletter er en billig og nem løsning til langvarig behandling af drypbakker. Tabletterne fjerner lugt, forebygger slam og afhjælper blokeringer med et avanceret, langsomt opløseligt biocid. De er ikke-ætsende, er helt opløselige og efterlader ingen rester. En tablet behandler et 2-3kW system og holder i en måned.	20 stk.	11082 04462	104
Mini SmellyJelly	Duftgel som giver prikken over i'et efter en rengøring. Får omgivelserne til at dufte, hvilket giver en større fornemmelse af renhed efter en rengøring. Placeres i fordampers coil'en ved udblæsningen. Mini SmellyJelly passer til mindre klima anlæg, mens Big SmellyJelly passer til loftkassetter og større klima anlæg.	5 stk.	11082 44930	162
EasyFinish	Rengøringsmiddel til betjeningspanel og kabinet. Fjerner på sikker vis fingeraftryk osv. fra plast- og metalkabinetter. Fjerner nemt nikotin, fedt og almindelig snavs.	600 ml	11082 04458	236



Klima coating

Type	Beskrivelse	Indhold	Varenr.	Pris DKK
EasyCoat	EasyCoat er en spray-akrylbelægning, der er designet til at beskytte luftkølede coils mod ætsende miljøfaktorer såsom syrerregn, saltholdig atmosfære og luftbåren ammoniak. Dens hurtige tørring sikrer vandtæt og olie-resistent langsigtet beskyttelse til dit klima- og køleanlæg. Indikatorfarvestof til at sikre fuldstændig dækning.	600 ml	11082 04471	236

Klimatilbehør

Kølemiddel

Type	Cylindermateriale	Mængde (kg)	Varenr.	Pris DKK
R410A	Aluminium	4	38380 15737	Pris på opkald
R410A	Aluminium	10	38380 15744	
R410A	Stål	44	38380 15743	
R32	Stål	4	38830 69331	
R32	Stål	9	38380 41031	



Værktøj og serviceudstyr

Tømmeaggregater

Type	Max kapacitet gas/væske (kg/t)	Push-pull	Varenr.	Pris DKK
TR 600E	11 / 181	594	20970 08788	14.923
RG 5410A-E*	9,6 / 111	373	11370 27982	18.879
RG 6-E*	10 / 165	456	11370 56155	19.848

*CFC1 HCFC, HFC, R410A, R32, 1234yf, 143a og 1234ze (ikke Atex godkendt).

Vakuumpumper

Type	Antal trin	L/min.	Varenr.	Pris DKK
VPC2D-18VDC på batteri	2	48	20990 65235	7.349
VP2DE - CPS	2	48	20970 39738	4.349
VP4DE - CPS	2	88	20970 39930	5.827
VP6DE - CPS	2	144	20970 39931	6.593
ECO-5-R32*	2	142	49070 59193	5.267
Olie til vakuumpumpe (1 liter)			49082 30230	192

* Vakuumpumpe til R32.

Kølemiddelvægt

Type	Max kg	Opløsning	Varenr.	Pris DKK
WS-055	55	2 g	37470 09235	4.485

Manometersæt/slanger og tilbehør

Type	Varenr.	Pris DKK
2-vejs manifold - R410A inkl. kuffert og 3x90 cm slanger	49070 30179	1.937
Testo 557s Smart Vakuum Kit	17370 74337	Pris på opkald
4-vejs manifold - R22/R407C/R410A inkl. kuffert og 3x120 cm slanger	49070 30151	6.225
4-vejs manifold - R410A inkl. kuffert og 3x120 cm slanger	49070 30351	5.229
Fylderslangesæt 3 stk. - 90 cm	49070 30183	401
Fylderslangesæt 3 stk. - 150 cm	49070 30197	488
Fylderslangesæt 3 stk. med kugleventil - 90 cm	49070 30136	940
Fylderslangesæt 3 stk. med kugleventil - 150 cm	49070 30135	1.038
Fylderslangesæt 3 stk. rød, gul og blå til R410A - 150 cm	49070 30196	661
Fylderslangesæt 3 stk. med kugleventil til R410A - 150 cm	49070 30165	1.272
Lynkobling, lige 1/4" x 1/4"	37470 09084	404
Lynkobling, vinkel 1/4" x 1/4"	37470 09083	639
Lynkobling, lige til R410A 5/16" x 5/16"	37470 09241	593
Lynkobling, vinkel til R410A 5/16" x 5/16"	37470 09240	737
O-ring til lynkobling	37490 09113	155
Schräder ventiludtager inkl. 6 ekstra ventilindsatser	49070 30356	214
Serviceventil med aktuator 1/4" x 1/4" - type A-33010	49070 30138	317
Serviceventil med aktuator for R410A - type A-33410	49070 30117	389
Pakning for A-33010 & A-33410	49090 30232	61
Lynkobling til auto Air Condition - sugeside blå	48070 30001	303
Lynkobling til auto Air Condition - trykside rød	48070 30003	303

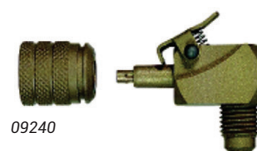
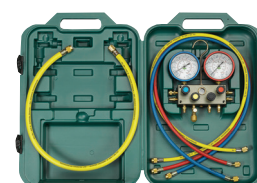

Vakuummetre

Type	Varenr.	Pris DKK
Elektronisk vakuummeter, 1/4" flare tilslutning / 12000-0 micron	37470 09078	4.205
Absolut vakuummeter , 1/2 RGV / 150-0 mbar - 100 mm i diameter	49070 30127	6.141

Digital termometer med 2 følere

Type	Varenr.	Pris DKK
Måleområde -50/+1300 °C, opløsning 0,1/1°C valgfri	48070 30000	1.304
Tilbehør - trådføler	49070 29999	113
Tilbehør - indstik/universalføler	49070 30004	635
Tilbehør - overfladeføler	49070 30005	1.047
Tilbehør - klemtangsføler	26270 10830	357

Testo Smart Probes

Testo Smart Probes gør det nemt og effektivt at udføre målinger, fordi følerne kan betjenes trådløst via. smartphone eller tablet. Displayet kan vise op til 6 Smart Probes samtidigt, hvilket gør det muligt at sammenligne forskellige tryk- og temperaturmålinger i et kølesystem. Målemenuer er lagret i app'en: automatisk beregning af fordamning og kondenseringstemperaturer, samt overhedning og underkøling, flowmålinger i rør/kanaler, temperaturmåling ved hjælp af infrarødt lys, med billedokumentation inkl. måleværdier og markering af måling. Mulighed for at lave målerapporter med fotos og konvertere det til PDF eller Excel på stedet.

Målinger via app'en har mange fordele:

- Målinger uafhængigt af sted
- Selv på flere meters afstand fra føleren
- Display, der viser måleværdi, fungerer trådløst via en app
- Visning af flere følere på én gang
- Alle måleværdier vises med det samme
- App'en viser ændringer i måleværdier som en graf eller tabel
- Lagrede menuer til specielle applikationer
- Smart dokumentation med dataudsendelse

Type	Beskrivelse	Varenr.	Pris DKK
2 stk. T549i + 2 stk. T115i	Smart Probe kølesæt	17370 45508	Pris på opkald
T905i temperaturstick	Termometer (spyd)	17370 45512	
T549i trykmeter - 1/4" tilslutning	Tryktransmitter høj- / lavtryk	17370 45510	
T115i overfladeføler	Klemtangsføler	17370 45509	
T805i IR termometer	Infrarødt termometer	17370 45511	



Værktøj og serviceudstyr

Loddesæt med engangsflasker

Type	Varenr.	Pris DKK
Oxygen/maxigas loddesæt (inkl. 2 stk. engangsflasker)	51070 20641	3.900
Engangsflaske, oxygen 0,67 l	51090 20691	590
Engangsflaske, maxigas 332 g	51090 20694	119

Det professionelle loddesæt

Type	Varenr.	Pris DKK
Oxygen/Multigas loddesæt (ekskl. oxygen flaske 2 l) Leveres komplet med slanger og ventiler	38570 15782	7.806
2 l oxygenflaske i stål ekskl. fyldning	56690 22384	3.249
2 l oxygen fyldning	56690 22389	557
Multigas 332 g	35670 14971	89

Nitrogensæt

Type	Varenr.	Pris DKK
Letvægtsnitrogensæt til rensning og trykprøvning af mindre kølealæg inkl. 2 l nitrogenflaske og 50 bar reduktionsventil	38570 15784	7.800

Nitrogenflasker

Type	Varenr.	Pris DKK
Nitrogenflaske i stål, 2 l ekskl. fyldning	56690 22383	3.249
Nitrogenflaske i stål, 4 l ekskl. fyldning	56690 22379	6.034
Nitrogenflaske i stål, 5 l ekskl. fyldning	56690 22382	6.034
Nitrogen fyldning		
Nitrogenfyldning 2 l	56690 22390	557
Nitrogenfyldning 4 l	56690 22391	480
Nitrogenfyldning 5 l	56690 22380	557

Elektroniske lækagesøger

Type	Beskrivelse	Varenr.	Pris DKK
TIF XP-1A	Registrerer lækager på 3 g udslip pr. år for CFC, HCFC og HFC. Leveres i plasttaske med batterier samt ekstra sensor	11370 27983	5.351

Læksøgning spray

Type	Varenr.	Pris DKK
Læksøgning spray, 400 g med kugleventil og dyse	15370 04731	132
Brillant UV sporingsmiddel* (12 stk. x 7,5 ml)	47282 46169	373
Flexibel adaptor, R410A tilslutning	47282 46176	89
Flexibel adaptor, 1/4" tilslutning	47282 46175	89
UV lampe med bøjelig arm	47282 46182	731
UV briller for sporemiddel	47282 46181	238

*Leveres med flexibel adaptorsæt for 1/4" og R410A tilslutning



Værktøj og serviceudstyr

Kraveværktøj

Type	Beskrivelse	Dimension	Varenr.	Pris DKK
500FC	Kraveværktøj med kraftigt håndgreb fra Imperial	3/16" - 5/8"	37470 09231	1.760
FT500	Kraveværktøj fra Proex	3/16" - 5/8"	48070 30041	370



Rørskærere

Type	Beskrivelse	Dimension	Varenr.	Pris DKK
TC-127	Proex minirørskærer (L = 50 mm)	1/8" - 5/8"	48070 30045	48
Mini	Rothenberger minirørskærer (L = 80 mm)	1/8" - 1 1/8"	51070 20658	524
C-35	Rothenberger rørskærer (L = 145 mm)*	1/4" - 1 3/8"	51070 20651	752
TC-127	Skærehjul til TC-127		48070 30013	21
Mini / C-35	Skærehjul til mini / C-35		51090 20708	91

*Inkl. afgrater samt ekstra skærehjul.



Spejl

Beskrivelse	Varenr.	Pris DKK
Refco teleskopspejl med en diameter på 40 mm og længde på 180-500 mm	48070 30021	63



Afgrater

Beskrivelse	Varenr.	Pris DKK
Rothenberger universalafgrater med 3 klinger	51070 20666	384



Finneopretter

Beskrivelse	Varenr.	Pris DKK
Finnekam i plastik for rengøring og opretning af lameller	48070 30014	75

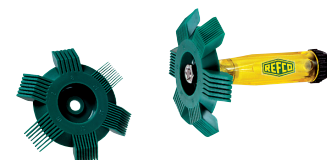

Rørbukker

Beskrivelse	Dimension	Bukkeradius (mm)	Varenr.	Pris DKK
CH-364-04	1/4"	14	48070 30036	211
CH-364-06	3/8"	24	48070 30051	380
CH-364-08	1/2"	38	48070 30050	490
CH-364-010	5/8"	57	48070 30049	676



Rørbukketråd

Beskrivelse	Varenr.	Pris DKK
Bukketråd i størrelserne: 1/4", 3/8", 1/2" og 5/8"	48070 30014	757

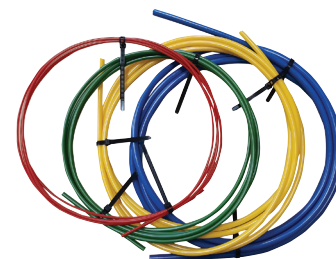

Væskekøleanlæg



H. Jessen Jürgensen er også leveringsdygtig indenfor væskekøleanlæg.

- Luft/vand chillere
- Vand/vand chillere
- Forskellige typer fancoils
- Down-/upflow units
- Ventiler og styringer

Vi lagerfører et stort udvalg af chillere fra ca. 6 kW til ca. 170 kW.
Kontakt vores salgsafdeling for mere information og evt. beregninger.

ANL



Down-/upflow unit



ELFOEnergy Sheen EVO



FCL



BlueBoxTetris



FCX



FCW



VED

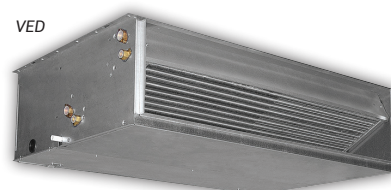

Scan koden
og se mere på vores hjemmeside



Tlf.: +45 70 27 06 07 • info@hjj.dk • www.hjj.dk

H
H · JESSEN JÜRGENSEN AIS

BALLERUP
Tempovej 18-22
2750 Ballerup

KOLDING
Niels Bohrs Vej 1
6000 Kolding

AARHUS
Johann Gutenbergs Vej 11-13
8200 Aarhus N